

tempo 2 - EN 795

Operating and maintenance instructions

Instructions d'emploi et d'entretien

Gebrauchs - und Wartungsanleitung

Instructies voor gebruik en onderhoud

Manual de empleo y de mantenimiento

Istruzioni per l'uso e la manutenzione

Instruções de uso e de manutenção

Οδηγίες χρήσης και συντήρησης

Vedlikeholds- og bruksanvisning

Instruktionsbok för användning och underhåll

Käyttö- ja huoltokäsikirja

Brugs- og vedligeholdelsesvejledning

Instrukcja obsługi i konserwacji

Инструкции по использованию и
техническому обслуживанию

English GB

Français FR

Deutsch DE

Nederlands NL

Español ES

Italiano IT

Português PT

Ελληνικά GR

Norsk NO

Svenska SE

Suomi FI

Dansk DK

Polski PL

Русский RU

GB Temporary lifeline

FR Ligne de vie temporaire

DE Vorübergehend angebrachte Laufsicherung

NL Tijdelijke levenslijn

ES Línea de vida temporal

IT Linea di vita temporanea

PT Linha de vida temporária

GR Ιμάντας διάσωσης προσωρινής εγκατάστασης

NO Provisorisk sikkerhetsline

SE temporär livlina

FI Väliaikainen turvavaijeri

DK Midlertidig livline

PL Przenośny linowy system zabezpieczeń

RU Страховочная линия для временной установки



1



2

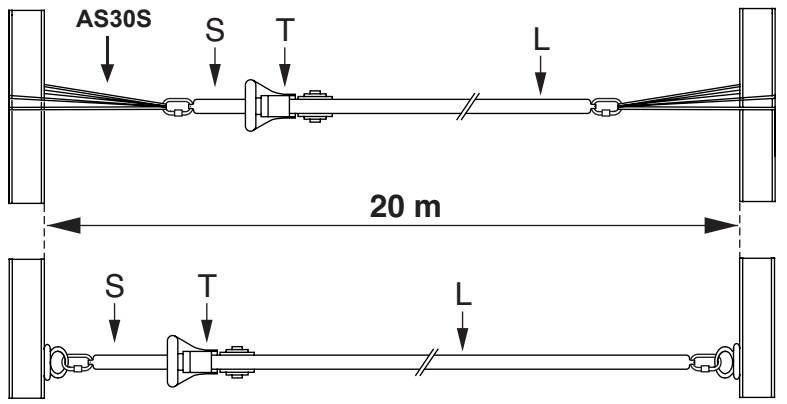

3

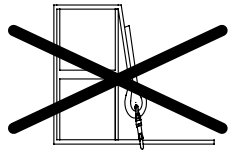

4

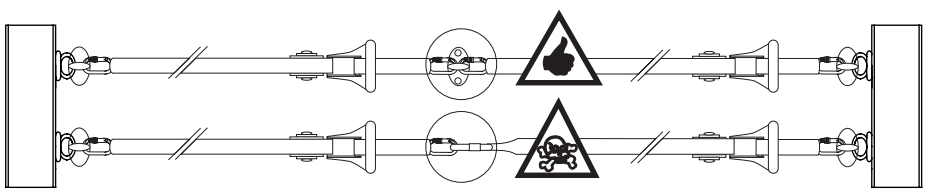

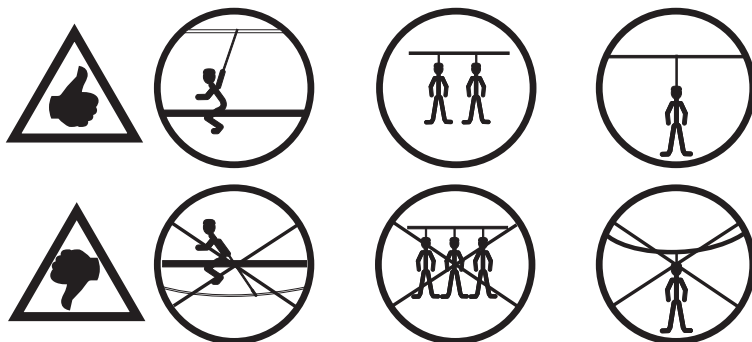

5



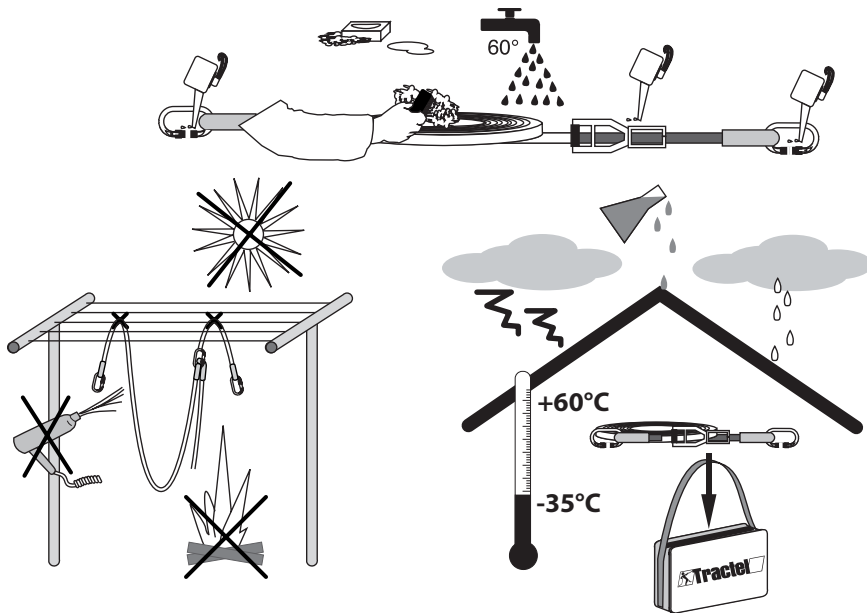

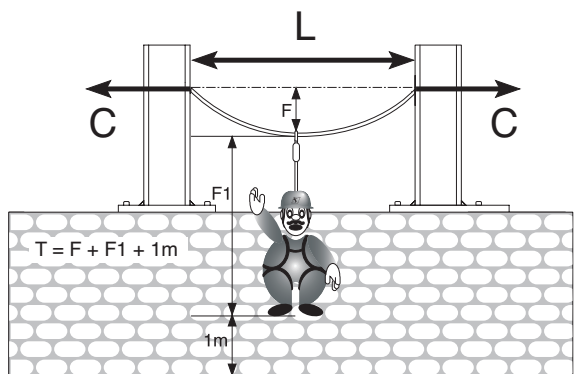
6





N° 1	 150665-8		 150665-9		
	L (m)	F (m)	C (daN)	F (m)	C (daN)
	5	0,3	625	0,4	950
	10	0,65	600	0,83	910
	15	1,00	575	1,27	870
	20	1,35	550	1,70	830

N° 2	 150665-8		 150665-9		
	L (m)	F (m)	C (daN)	F (m)	C (daN)
	5	0,65	1579	0,68	1629
	10	1,24	1457	1,31	1539
	15	1,77	1330	1,88	1446
	20	2,22	1197	2,41	1350

Consignes prioritaires

1. Avant d'utiliser la ligne de vie temporaire Tempo 2, il est indispensable, pour la sécurité et l'efficacité de son emploi, de prendre connaissance de la présente notice, d'en comprendre intégralement le contenu, et de se conformer strictement à ses prescriptions.
2. La présente notice doit être conservée en bon état, jusqu'à la mise hors service de l'appareil, et être tenue à disposition de tout opérateur. Des exemplaires supplémentaires peuvent être fournis sur demande.
3. Les indications gravées sur l'appareil (voir chapitre "marquage") doivent rester parfaitement lisibles. Au cas où ces indications sont effacées, l'appareil doit être retiré définitivement de l'utilisation.
4. La ligne de vie temporaire Tempo 2 est un composant de système de sécurité d'arrêt des chutes, qui doit être employé exclusivement en association avec d'autres composants compatibles entre eux et avec la ligne de vie temporaire Tempo 2, et conformes à la réglementation de sécurité et aux normes applicables, notamment à la norme EN 363.
5. La ligne de vie Tempo 2 ne peut être utilisé simultanément que par deux personnes maximum formées et compétentes ou sous la surveillance d'un tiers. L'objet de cette formation doit comprendre la procédure à suivre en cas de chute d'un ou plusieurs utilisateurs, ainsi qu'une démonstration de mise en place et d'utilisation de la ligne de vie Tempo 2 sur un système complet en situation d'utilisation, et dans des conditions de sécurité.
6. Il est indispensable de respecter les consignes d'association des équipements formant le système de protection, conformément à la présente notice et aux instructions livrées avec les autres équipements associés.
7. TRACTEL® impose l'utilisation du support d'assurance TRACTEL® et décline toute responsabilité pour l'emploi d'une Tempo 2 avec un support d'assurance autre que d'origine TRACTEL® et du modèle indiqué pour le modèle correspondant de Tempo 2. De même, TRACTEL® ne peut garantir un système d'arrêt de chutes que dans la mesure où il est composé exclusivement de composants commercialisés, entretenus, assemblés et mis en place conformément aux règles de sécurité et aux normes applicables.
8. TRACTEL® décline toute responsabilité pour le fonctionnement d'une ligne de vie Tempo 2 ayant été démonté hors de son contrôle, spécialement en cas de remplacement de pièces d'origine par des pièces d'une autre provenance.
9. Toute modification ou adjonction à l'équipement ne peut se faire sans l'accord préalable écrit de TRACTEL®. La connexion de la ligne de vie Tempo 2 à la structure d'accueil ne se fait exclusivement qu'à l'aide d'un support d'assurance marqué EN 795-B d'une résistance minimum de 28 kN à la rupture.
10. Avant l'utilisation de la ligne de vie Tempo 2, le ou les utilisateurs, ou l'autorité responsable de leur sécurité, devra avoir vérifié la solidité des ancrages du support d'assurance en conformité à la réglementation et aux normes en vigueur. Résistance minimum de 28 kN à la rupture.
11. Ne jamais utiliser une ligne de vie Tempo 2 dont le support d'assurance (L), ainsi que le tendeur (T) ne sont pas en bon état apparent.
Toute ligne de vie Tempo 2 détériorée doit être retournée à TRACTEL® ou à son distributeur pour réparation sauf décision d'élimination. Tout support d'assurance présentant des signes d'usure ou de détérioration doit être éliminé.
12. Toute ligne de vie Tempo 2 ayant arrêté une chute ou dont la sécurité est mise en doute doit être impérativement retourné à TRACTEL® ou à son réparateur agréé pour contrôle. L'appareil ne pourra être réutilisé sans accord écrit de TRACTEL® ou de son réparateur agréé.
13. Toute réparation doit être effectuée conformément aux modes opératoires de TRACTEL®.
14. Ne jamais utiliser la ligne de vie Tempo 2, et les composants qui lui sont associés dans le système de sécurité, pour un usage autre que celui auquel ils sont destinés, et dans des conditions autres que celles prévues dans la présente notice. Spécialement, ne jamais utiliser la ligne de vie Tempo 2 pour y suspendre l'opérateur en d'autre occasion, qu'une chute.
15. Il est indispensable de retourner la ligne de vie Tempo 2 à TRACTEL® ou à l'un de ses réparateurs agréés, ou à une personne compétente, pour révision au moins une fois par période de douze mois. Cet examen devra porter sur le fonctionnement du tendeur (T), et sur tous les équipements associés mais aussi sur la lisibilité du marquage. La sécurité de l'utilisateur est liée au maintien de l'efficacité et à la résistance de l'équipement.
16. Important : Si vous devez confier le matériel à un personnel salarié ou assimilé, conformez vous à la réglementation du travail applicable.
17. Il est recommandé d'attribuer personnellement une ligne de vie Tempo 2 à un utilisateur désigné, notamment s'il s'agit de personnel salarié.
18. Tout tendeur (T), ou support d'assurance (L), retiré définitivement d'utilisation doit être détruit ou mis définitivement hors d'accès, pour éviter qu'il soit utilisé par mégarde.
19. Il est essentiel pour la sécurité que le dispositif ou le point d'ancrage soit toujours positionné correctement et que le travail soit effectué de manière à réduire au minimum le risque de chutes et la hauteur de la chute.
20. Il est primordial pour la sécurité de vérifier l'espace requis sous l'utilisateur sur le lieu de travail avant chaque utilisation, de manière qu'en cas de chute il n'y ait pas d'obstacle sur la trajectoire de la chute ni collision avec le sol.
21. Ne jamais utiliser la ligne de vie Tempo 2 si l'un de ses éléments est endommagé ou s'il risque de détériorer la fonction de sécurité de l'appareil. Lors de la mise en place, il ne doit pas y avoir de dégradation des fonctions de sécurité.
22. Le ou les utilisateurs doivent être en pleine forme physique et psychologique lors de l'utilisation de l'équipement. En cas de doute, consulter un médecin. La ligne de vie Tempo 2 ne doit pas être utilisé par des femmes enceintes.
23. L'équipement ne doit pas être utilisé au delà de ses limites, ou dans toute autre situation que celle pour laquelle il est prévu (voir chapitre « conditions d'utilisation »).
24. Si la ligne de vie Tempo 2 est revendue hors du premier pays de destination, il est essentiel pour la sécurité de l'opérateur que le revendeur fournisse le mode d'emploi, les instructions pour l'entretien, pour les examens périodiques ainsi que les instructions relatives aux réparations, rédigés dans la langue du pays d'utilisation du produit.
25. Avant l'utilisation de la ligne de vie Tempo 2, l'utilisateur privilégié, ou l'autorité responsable de sa sécurité, devra avoir vérifié la solidité de l'amarrage du support d'assurance (L) en conformité à la réglementation et aux normes en vigueur.
26. Au cours de l'utilisation, il est impératif de vérifier les éléments de réglage et de fixation, vérifier aussi que l'équipement ne risque pas d'être endommagé par : arêtes vives, frottements, sources de chaleur...
27. Lors de l'installation de la ligne de vie Tempo 2, l'installateur doit prendre soin de se sécuriser afin de supprimer tous risques de chute.
28. Si le dispositif d'ancrage est destinée à arrêter la chute d'un opérateur, l'opérateur doit utiliser un système d'arrêt des chutes conforme à la norme EN 363. Ce système doit

FR

garantir un effort d'arrêt de la chute inférieur à 6 kN. Si le dispositif d'ancrage est destinée exclusivement à limiter le déplacement de l'opérateur hors des zones de risque de chute, l'opérateur peut se connecter à l'aide d'une longe sans système antichute conformément à la norme EN 363. Dans le cas de figure, le dispositif d'ancrage sera qualifiée d'«accès restreints».

29. Poinçonner ou cocher au feutre indélébile le mois et l'année du premier examen périodique sur l' étiquette d'indication de la date du prochain examen périodique puis la placer à l'emplacement repéré 'aa' sur la plaque de signalisation.

ATTENTION

Avant et pendant l'utilisation, vous devez envisager la façon dont le sauvetage éventuel pourrait être assuré de manière efficace et en toute sécurité.

APPLICATIONS SPECIALES

Pour toute application spéciale, n'hésitez pas à vous adresser à TRACTEL® S.A.S.

Fonction et description

La ligne de vie Tempo 2 est une ligne de vie horizontale provisoire et transportable, conforme à la norme EN 795. Elle est également testée pour une utilisation par 2 personnes. Elle est ajustable de 5 m à 20 m. La résistance des ancrages d'extrémités doit être de 28 kN minimum à la rupture.

Cet équipement doit être utilisé avec un système d'arrêt des chutes conforme à l'EN 363.

Cet équipement convient pour une utilisation sur chantier à l'air libre et pour une gamme de température comprise entre -35°C et +60°C.

La ligne de vie Tempo 2 est constituée des éléments suivants :

- Un support d'assurage lg 18 m en sangle de dimensions 35 x 2 en polyester certifié par TRACTEL® (L).
- D'un tendeur Tempo 2 à cliquet en acier zingué (T).
- D'une sangle d'amarrage lg 1 m.
- D'une sangle de dimensions 50 x 4 en polyester certifié par TRACTEL® (S).
- De 2 connecteurs placés d'un coté de la ligne, sur la boucle cousue du support d'assurage (L) et de l'autre coté sur la boucle cousue de la sangle d'amarrage (S).
- De 2 anneaux de sangle AS30S lg 1.5 m.
- D'un sac de transport.

Installation

Avant installation de la ligne de vie Tempo 2, vérifier que les points d'accrochage ont une résistance mécanique suffisante de 28 kN à la rupture.

1. Montage

Connecter le connecteur du support d'assurage (L) de la ligne de vie Tempo 2 au premier point d'ancrage, puis connecter le second connecteur situé sur la sangle d'amarrage (S) au second point d'ancrage. Les deux points d'ancrage doivent être espacés l'un de l'autre de 20 m maximum. La ligne de vie doit être positionnée de telle façon que son angle d'inclinaison par rapport à l'horizontale ne comporte pas de risque de glissement de l'opérateur dans l'axe de la ligne type 'tyrolienne' lors de la chute de une ou plusieurs personnes et dans tous les cas cet angle ne doit pas dépasser 15°.

Pour effectuer la tension de la ligne de vie Tempo 2, tirer manuellement le brin mou du support d'assurage parallèlement à l'axe de la ligne de vie afin de réduire au maximum la flèche du support d'assurage. Tous en maintenant l'effort de mise sous tension dans le brin mou. Débrayer le frein anti-retour du tendeur

afin de libérer la poignée à cliquet.

Actionner la poignée à cliquet et effectuer un minimum de deux tours afin que la sangle se chevauche correctement.

Une fois que la mise sous tension est terminée, repositionner le frein anti-retour. Cette opération bloque la poignée à cliquet.

La ligne de vie Tempo 2 doit être installée au plus haut et au minimum à mi-hauteur d'homme.

ATTENTION

Avant installation, vérifier qu'aucune personne ne circule sous la zone de mise en place de la ligne de vie.

2. Démontage

Pour démonter la ligne de vie Tempo 2, débrayer le frein anti-retour du tendeur afin de libérer la poignée à cliquet.

Tirer le brin tendu de la sangle afin de donner de la flèche.

Décrocher ensuite les deux connecteurs des points d'ancrage.

ATTENTION

Bien vérifier avant de détendre la ligne qu'aucune personne n'y est accrochée.

Vérifier qu'aucune personne ne circule sous la ligne de vie.

Examen avant utilisation

Vérifier :

- Qu'il n'y a pas de déformation du tendeur (T) ;
- Visuellement l'état du support d'assurage (L) ;
- Visuellement l'état de la sangle d'amarrage (S) ;
- Les conditions d'installation du système (voir chap. "installation") ;
- Que l'utilisateur ne heurtera aucun obstacle pendant et après la chute ;
- La compatibilité de l'antichute avec l'environnement de l'installation de la ligne de vie Tempo 2 ;
- Que la ligne est bien tendue.

Conditions d'utilisation

Pour se connecter sur la ligne de vie Tempo 2, le ou les utilisateurs utilisent comme point d'ancrage mobile un connecteur en fil acier \varnothing 10 mm conforme à la norme EN 362.

L'antichute conforme à la norme EN 353.2, EN 355 ou EN 360 sera connecté au point d'accrochage dorsal du harnais d'antichute conforme à la norme EN 361.

Ne pas utiliser la ligne de vie Tempo 2 dans les conditions suivantes :

- Température supérieure à +60°et inférieure à -35°.
- En environnement chimique.

Stockage

La ligne de vie Tempo 2 doit être stockée dans un endroit à l'abri de l'humidité et conservée à une température comprise entre -35°C et +60°C.

Entretien et réparation

Un entretien régulier sera effectué par l'utilisateur. En plus des examens décrits au chapitre "Examen avant utilisation", l'entretien suivant sera effectué :

- Si le support d'assurage et la sangle d'amarrage sont sales, il

faut les laver à l'eau claire et froide avec éventuellement une lessive pour textiles délicats ; utiliser une brosse synthétique.

- Si en cours d'utilisation ou au lavage, le support d'assurage et la sangle d'amarrage ont été mouillés, il faut les laisser sécher naturellement à l'ombre et à l'écart de toute source de chaleur.
- Avant chaque utilisation, inspecter le support d'assurage et la sangle d'amarrage visuellement sur toutes leurs longueurs.
- Des dommages graves non visibles peuvent affecter la résistance du support d'assurage et de la sangle d'amarrage. TRACTEL® recommande donc de ne pas permettre l'utilisation du support d'assurage et de la sangle d'amarrage hors du contrôle d'une personne responsable de l'équipement.
- Les acides, les huiles et l'essence, mis en contact avec le support d'assurage et la sangle d'amarrage, affectent leurs résistances. Les fibres polyester du support d'assurage et de la sangle d'amarrage sont alors attaquées par ces produits. Les dégradations des fibres qui s'en suivent ne sont pas toujours visibles à l'œil nu.
- Éviter l'exposition inutile du support d'assurage et de la sangle d'amarrage au soleil, stockez-les à l'ombre et à l'abri de l'humidité.
- Éviter tout frottement du support d'assurage et de la sangle d'amarrage avec des arêtes vives ou des surfaces abrasives.
- Stocker le support d'assurage et la sangle d'amarrage dans un sac pour sa protection et son transport. TRACTEL® fournit un sac adapté avec la ligne de vie Tempo 2.
- Aucun entretien spécifique du tendeur n'est requis. Un nettoyage à l'eau savonneuse est cependant conseillé.
- L'entretien annuel et les réparations sont effectués par TRACTEL® ou par un réparateur agréé ou une personne compétente habilitée et désigné par le chef d'entreprise.

Contre-indications d'emploi

Il est interdit :

- d'utiliser la ligne de vie Tempo 2 hors du cadre d'un système d'arrêt des chutes,
- d'utiliser la ligne de vie Tempo 2 comme moyen de suspension de l'utilisateur ou de toute autre charge,
- d'utiliser la ligne de vie Tempo 2 si elle est mal ou pas tendue ou si son angle d'installation dépasse avec l'horizontale les 15° (fig 5),
- d'utiliser une ligne de vie ayant arrêté une chute, sans que cet appareil ait été vérifié et essayé après chute par le fabricant ou un réparateur agréé par le fabricant,
- d'utiliser un support d'assurage ou une sangle d'amarrage présentant des défauts, des noeuds ou des signes visibles de détérioration,
- d'utiliser un appareil pendant une période supérieure à douze mois sans avoir procédé à sa vérification par le fabricant ou un réparateur agréé par le fabricant,
- d'utiliser la ligne de vie pour une longueur supérieure à 20 m entre points d'ancrage (fig 2),
- d'utiliser une ligne de vie si le tirant d'air est insuffisant. Voir tableau 2 (utilisation normal après une chute) et 1 (utilisation restreint). Voir § "définition",
- d'utiliser une ligne de vie si les points d'ancrage ont une résistance trop faible ou estimée comme tel,
- d'utiliser une ligne de vie si l'un au moins des deux points d'ancrage est endommagé,
- d'utiliser une ligne de vie si, au cours de la chute, le ou les utilisateurs risquent de percuter un obstacle,
- d'utiliser une ligne de vie si le ou les utilisateurs n'ont pas lu et compris la présente notice,
- d'utiliser une ligne de vie à des températures supérieures à +60° et inférieures à -35° ou dans un environnement chimique agressif (fig. 6),

- de relier deux lignes de vie sans point d'ancrage intermédiaire (fig. 4),
- d'utiliser un connecteur en alliage léger comme point d'ancrage mobile,
- d'utiliser un connecteur abrasif comme point d'ancrage mobile,
- d'utiliser une ligne de vie de positionnée au niveau des pieds de l'utilisateur (fig 5),
- d'installer et d'utiliser une ligne de vie Tempo 2 sans avoir envisagé la façon dont le sauvetage éventuel pourrait être assuré de manière efficace et en toute sécurité.
- d'utiliser la ligne de vie Tempo 2 si la fonction de sécurité de l'un des articles associé est affectée par la fonction de sécurité d'un autre article ou interfère avec celle-ci.
- d'utiliser un dispositif d'ancrage antichute TRACTEL® en tant que dispositif d'ancrage d'un appareil de levage de charge.

Équipements associés

La ligne de vie Tempo 2 est un composant d'un système de sécurité antichute à disposition horizontale devant être conforme à la norme EN 363 et devant comprendre :

- 1) deux dispositifs d'ancrage conforme à la norme EN 795,
- 2) une ligne de vie Tempo 2 conforme à la norme EN 795,
- 3) un premier connecteur utilisé comme point d'ancrage mobile conforme à la norme EN 362,
- 4) Un antichute conforme à la norme EN 353.2 / EN 355 / EN 360,
- 5) Une longe conforme à la norme EN354 (utilisation restreinte ne permettant pas le risque de chute) tableau N°2,
- 6) un harnais d'antichute conforme à la norme EN 361.

Toute autre association est interdite

ATTENTION

Un harnais antichute EN361 est le seul dispositif de préhension du corps qu'il soit permis d'utiliser dans un système d'arrêt des chutes.

Dans tous les cas d'utilisation il est impératif de cumuler la flèche de la ligne de vie Tempo 2, en fonction de sa longueur et du nombre d'utilisateur (tableaux 1 et 2) et la distance de chute maximum préconisée par le fabricant de l'antichute utilisé.

Dans le cas de l'utilisation d'un antichute conforme à la norme EN 360, l'utilisateur devra s'assurer par des moyens appropriés hors risque que le risque de rebond lors d'une chute ne met pas en danger l'opérateur.

Conformément aux prescriptions européennes, chacun des composants associés numérotés ci-dessus 1) à 6), commercialisés par TRACTEL®, a reçu un marquage CE, à l'issue d'un examen CE de type, et fait l'objet d'un suivi de contrôle de fabrication.

Conformité de l'équipement

La société Tractel® SAS. RD 619-Saint Hilaire sous Romilly-F-10102 Romilly-sur-Seine France déclare, par la présente, que l'équipement de sécurité décrit dans cette notice :

- est conforme aux dispositions de la Directive Européenne 89/686/CEE de décembre 1989,
- est identique à l'E.P.I. ayant fait l'objet de l'examen CE de type délivrée par l'APAVE SUDEUROPE SAS - CS 60193 - 13322 Marseille - France, identifié par le numéro 0082, et testé selon la norme **EN 795 : 2012**,
- est soumis à la procédure visée par l'Art. 11B de la Directive 89/686/CEE, sous le contrôle d'un organisme notifié : l'APAVE SUDEUROPE SAS - CS 60193 - 13322 Marseille - France, identifié par le numéro 0082.

Toute entreprise confiant un équipement de protection indivi

duelle contre les chutes de hauteur à un personnel salarié ou assimilé doit appliquer la réglementation du travail.
 Dans l'Union Européenne, ces appareils doivent faire l'objet d'une vérification périodique, en conformité avec la directive 89/656/CEE du 30/11/89 (au moins annuellement par TRACTEL® S.A.S ou par un réparateur agréé TRACTEL® S.A.S.).

Examen périodique et réparation

Une révision annuelle est nécessaire, mais en fonction de la fréquence d'utilisation, des conditions environnementales et de la réglementation de l'entreprise ou du pays d'utilisation, les vérifications périodiques peuvent être plus fréquentes.

Les examens périodiques doivent être effectués par un technicien habilité et compétent et dans le respect des modes opératoires d'examen du fabricant retranscrite dans le fichier "Instructions de vérification des EPI TRACTEL®".
 Vérifier la lisibilité du marquage sur le produit lors de l'examen périodique.

La remise en service doit être signifiée par écrit, elle est de la responsabilité du technicien habilité et compétent qui a effectué le contrôle.

La remise en service du produit doit être enregistrée sur la feuille de contrôle qui se trouve au milieu de la présente notice.

Cette feuille de contrôle doit être conservée pendant toute la durée de vie du produit, jusqu'à sa réforme. Lorsqu'un système a arrêté une chute, il doit être vérifié par TRACTEL® S.A.S. ou par un technicien habilité et compétent, en respectant scrupuleusement les instructions du dossier de vérification des EPI TRACTEL® disponible sur :

<http://www.tractel.com>

Durée de vie

Les EPI textiles TRACTEL® comme les harnais, langes, cordes et absorbeurs, les EPI mécaniques TRACTEL® comme les antichutes stopcable™ et stopfor™, les antichutes à rappel automatique blocfor™, et les lignes de vie TRACTEL® sont utilisables sous réserve qu'à compter de leur date de fabrication ils fassent l'objet :

- d'une utilisation normale dans le respect des préconisations d'utilisation de la présente notice.
- d'une inspection périodique qui doit être réalisée au minimum 1 fois par an par une personne compétente. A l'issue de cette inspection, l'EPI doit être déclaré par écrit apte à sa remise en service.
- du strict respect des conditions de stockage et de transport mentionnées dans la présente notice.

Marquage

Le marquage de chaque produit indique :

- a : la marque commerciale : TRACTEL®,
- b : la désignation du produit : Tempo 2,
- c : la norme de référence : numéro et année de la norme,
- d : la référence du produit code : Group code,
- e : le marquage "CE" indique que l'équipement répond aux exigences de la Directive EPI 89/686/CEE. "0082" indique le numéro de l'organisme notifié article 11 B de la directive,
- f : la date de fabrication,
- g : le numéro de série,
- h : un pictogramme indiquant qu'il faut lire la notice avant l'utilisation,
- p : le nombre d'utilisateur maximum,
- s : longueur maximale de la ligne de vie Tempo 2,
- aa : date du prochain examen périodique.

Définitions

Tableau N° 1 : utilisation restreinte

Les valeurs indiquées dans le tableau N°1 indiquent la flèche et les efforts mesurés après la mise en suspension de une ou deux personnes en fonction de la longueur de la ligne de vie Tempo 2 installée conformément à la présente notice. La notion de restreint n'est envisageable que si le risque de chute est rendu impossible. Dans ce cas de figure, la ligne de vie et les composants antichutes sont utilisés comme des limiteurs de mouvement. Ils doivent être installés de manière à empêcher le ou les utilisateurs de franchir le pas emmenant à la chute.

Tableau N° 2 : utilisation normale après une chute

Les valeurs indiquées dans le tableau N° 2 indiquent la flèche et les efforts mesurés après une chute de une ou deux personnes, en fonction de la longueur de la ligne de vie Tempo 2 installée conformément à la présente notice.

Mise au rebut

Lors de la réforme finale du produit, il est obligatoire de recycler les différents composants par un tri des matières métalliques et par un tri des matériaux synthétiques. Ces matériaux doivent être recyclés auprès d'organismes spécialisés. Lors de la réforme, le démontage, pour la séparation des constituants, doit être réalisé par une personne habilitée.

Warning

1. Before using the Tempo 2 temporary lifeline, to ensure that it is operated safely and efficiently, it is essential that users read this manual, understand its contents in full, and comply absolutely with its instructions.
2. This manual must be kept in good condition, until the device is taken out of service, and must be made available to all operators. Additional copies can be supplied on request.
3. The information marked on the device (see "Marking" section) must remain totally legible. If this information is erased, the device must be permanently removed from use.
4. The Tempo 2 temporary lifeline is a fall arrest safety system component, which must only be used in combination with other components that are compatible with one another and with the Tempo 2 temporary lifeline, and which comply with the applicable safety regulations and standards, in particular standard EN 363.
5. The Tempo 2 lifeline can only be used, at most, by 2 trained and competent persons, or under the supervision of such a person. The principle of any such training must include the procedure to adopt in the event of a fall by one or several users. It should also include a demonstration as to how to set up and operate the Tempo 2 lifeline on a full system, taking example of an actual operating situation and using the appropriate safety measures.
6. It is essential to follow the instructions for attaching equipment together to form the protection system, as detailed in this manual and in the instructions supplied with the other equipment attached to it.
7. Tractel® strictly requires the use of a Tractel® anchor line and declines any responsibility for using a Tempo 2 with any anchor line other than that of Tractel® origin and of the model indicated for the Tempo 2 model. Furthermore, Tractel® can only guarantee a fall-prevention system, if it is exclusively comprised of components commercialized, serviced, assembled and set up, in accordance with the applicable safety measures and standards.
8. Tractel® declines any responsibility for the operation of a Tempo 2 lifeline which has been dismantled other than under its control, in particular in the event of the replacement of original parts with parts from another source.
9. Any modification or addition to the equipment is subject to prior written approval from Tractel®. The Tempo 2 lifeline must only be connected to the host structure using a Tractel® anchor line marked EN 795-B with minimum tensile strength of 28 kN.
10. Before using the Tempo 2 lifeline, the user(s), or the authority in charge of user safety, shall have verified the solidity of the anchor line fastenings in accordance with the rules and standards in force. These must have a tensile strength of 28 kN.
11. Never use a Tempo 2 lifeline with an anchor line (L) or a tensioner (T) which are not in good apparent condition.
Any damaged Tempo 2 lifeline must be returned to Tractel® or to its distributor for repair, unless a decision has been taken to eliminate it. Likewise, any anchor line showing signs of wear or damage must be eliminated.
12. Any Tempo 2 lifeline which has stopped a fall, or the security of which is questioned, must be returned to Tractel® or to its authorized repair company for inspection.
Any such device can only be re-used upon written agreement from either Tractel® or its authorized repair company.
13. Any repairs must be carried out in accordance with the Tractel® operating procedures.
14. Never use the Tempo 2 lifeline, and the components used with it in the safety system, for any purpose other than that for which they are intended, and under conditions other than those described in this manual. In particular, never use the Tempo 2 lifeline for suspending the operator other than in the event of a fall.
15. You must return the Tempo 2 lifeline to Tractel®, or to one of its authorized repair companies, or to a competent person, for servicing at least once every twelve months. The servicing should not only cover the functioning of the tensioner (T), and all the associated equipment, but should also ensure that all markings are clearly legible. The user's safety depends directly on maintaining the efficiency and strength of the equipment.
16. Important: If you are responsible for assigning the equipment to an employee or similar person, ensure that you comply with the applicable health and safety at work regulations.
17. It is recommended that a Tempo 2 lifeline be personally allocated to a designated user, especially when the user is an employee.
18. Any tensioner (T), or anchor line (L) permanently removed from use must be destroyed or made permanently unavailable, to prevent use by mistake.
19. For security reasons, it is important to ensure that the device or the anchoring point is always positioned correctly, and that the work is carried out with the aim of reducing, as far as possible, any risk of fall and the height of the fall.
20. For security reasons, it is essential to verify, prior to each use, the space required beneath the operator at the workplace to avoid the presence of any object in the zone of a possible fall and to avoid any collision with the ground.
21. Never use the Tempo 2 lifeline if any one of its elements is damaged or if it risks deteriorating the safety function of the device. When setting up, it is essential to ensure that no deterioration of the safety functions occurs.
22. The user(s) should be fit and healthy, both physically and mentally, when using the equipment. Should there be any doubt, it is advisable to consult a doctor. The Tempo 2 lifeline must not be used by pregnant women.
23. The equipment should not be used above its limits, or in any other situation than the one intended (see «Conditions of use» chapter).
24. Should the Tempo 2 lifeline be sold to another country than its original destination, it is essential, for the safety of the operator, that the supplier provide all the operating and maintenance instructions, the instructions for periodic inspections and repair, in the language of the country of use.
25. Prior to using the Tempo 2 lifeline, it is essential that the allocated user, or the authority in charge of his/her safety, shall have verified that the solidity of the anchor line (L) fastenings is in conformity with the rules and standards in force.
26. During use, you must check the adjustment and fastening parts; also check that the equipment cannot be damaged by: sharp edges, friction, sources of heat...
27. When installing the Tempo 2 lifeline, the installer must take all the necessary steps to secure himself from any risk of fall.
28. If the anchoring device is intended to halt an operator's fall, the operator must use a fall-arrest system that complies with standard EN 363. This system must guarantee a fall-arrest tensile stress below 6kN. If the anchoring device is intended solely to restrict the operator's movement outside fall risk zones, the operator may connect to a structure using a lanyard, without a fall prevention system, in accordance with standard EN 363. In such cases, the anchoring device will be described as "restricted access".

GB

29. On the label indicating the next inspection date, stamp or write in indelible ink the month and year that the first periodic inspection was conducted, and then place this label in the space marked "aa" on the warning plate

CAUTION

Before and during use, you must always have a rescue procedure in mind to be adopted to ensure an efficient, safe rescue operation if necessary.

SPECIAL APPLICATIONS

For any special application, please contact TRACTEL® S.A.S.

Function and description

The Tempo 2 lifeline is a provisional, transportable horizontal lifeline complying with the requirements of standard EN 795. It has also been qualified for use by 2 persons. The lifeline is adjustable from 5 m to 20 m. The end anchor points must have a minimum tensile strength of 28 kN.

This equipment must be used with a fall-arrest system complying with the requirements of EN 363.

This equipment is suitable for use on an open-air worksite and at temperatures ranging from -35°C to +60°C.

The Tempo 2 lifeline comprises the following components:

- An anchor line, length 18 m, made of polyester webbing with dimensions 35 x 2, certified by TRACTEL® (L).
- A Tempo 2 tensioner, ratchet type, made of zinc-plated steel (T).
- An anchor strap, length 1 m.
- A strap with dimensions 50 x 4 made of polyester webbing, certified by TRACTEL® (S).
- 2 connectors placed on one side of the line, on the stitched loop of the anchor line (L) and on the other side, on the stitched loop of the anchor strap (S).
- Two rings for straps AS30S, length 1.5 m.
- One carrying bag.

Installation

Before installing the Tempo 2 lifeline, ensure that all the anchor points have a tensile strength of 28 kN.

1. Installation

Connect the connector of the anchor line (L) of the Tempo 2 lifeline to the first anchor point, then connect the second connector on the anchor strap (S) to the second anchor point. The two anchor points must be spaced by no more than 20 m. The lifeline must be positioned so that its angle of inclination with respect to the horizontal does not create any risk of the operator sliding along the axis of the rope bridge lifeline in the event of a fall by one or several persons ; in all cases, the angle must not exceed 15°.

To tension the Tempo 2 lifeline, manually pull the slack strand of the anchor line parallel to the axis of the lifeline to reduce, to the maximum, the deflection on the anchor line. While maintaining the tensioning force on the slack strand, disengage the anti-return brake of the tensioner to release the ratchet handle.

Actuate the ratchet handle and perform at least two turns so that the strap overlaps correctly. Once the tensioning is completed, reposition the anti-return brake. This operation will lock the ratchet handle.

The Tempo 2 lifeline must be installed as high as possible, and no lower than a man's mid-height.

CAUTION

Before installation, check that the area under the lifeline being installed is clear of all persons.

2. Removal

To dismantle the Tempo 2 lifeline, disengage the anti-return brake of the tensioner to release the ratchet handle.

Pull on the tensioned strand of the strap to create a sag. Unfasten the two connectors at the anchor points.

CAUTION

Before loosening the line, make sure that no one is attached to the line.
Check that the area under the lifeline is clear of all persons.

Inspection before use

To be verified:

- Check that the tensioner (T) has not been bent in any way.
- Visually inspect the condition of the anchor line (L).
- Visually check the condition of the anchor strap (S).
- The system's installation conditions (see "Installation" chapter).
- Check that the user will not hit any obstacle during or after a fall.
- Check the compatibility of the fall-arrester with the installation environment of the Tempo 2 lifeline.
- Check that the line is properly tensioned.

Conditions of use

To connect to the Tempo 2 lifeline, the user(s) must use, as a mobile anchor point, a 10mm dia. steel wire connector complying with standard EN 362.

The fall arrester, compliant with the requirements of standards EN 353.2, EN 355 or EN 360 must be connected to the dorsal attachment point of the fall arrest harness compliant with the requirements of standard EN 361.

Do not use the Tempo 2 lifeline under the following conditions: Temperature exceeding +60° or below -35°.

In a chemical environment.

Storage

The Tempo 2 lifeline must be stored in a location sheltered from humidity and maintained within a temperature range of -35°C to +60°C.

Maintenance and repair

Regular maintenance must be carried out by the user. Besides the verifications specified in the "Inspections before use" chapter, the following maintenance should be carried out:

- If the anchor line and anchor strap are dirty, wash them with cold clear water using, if necessary, a detergent for delicate fabrics ; use a synthetic brush.
- If during use or washing the anchor line and the anchor strap have become wet, allow them to dry naturally in the shade away from any source of heat.
- Before each use, inspect the anchor line and the anchor strap visually along their entire length.
- Any serious non-visible damage can impact the strength of the anchor line and the anchor strap.
TRACTEL® recommends that you do not allow use of the anchor line and the anchor strap if it has not been inspected by a person in charge of the equipment.
- Acids, oils and gasoline which have come into contact with the anchor line or the anchor strap will impact the strength of the equipment. The polyester fibers of the anchor line and the

- anchor strap will be attacked by these products. The resulting deterioration of the fibers is not always visible to the naked eye.
- Avoid unnecessary exposure of the anchor line and the anchor strap to the sun; always store the equipment in a shaded location sheltered from humidity.
 - Never allow the anchor line or anchor strap to rub against any sharp edges or abrasive surfaces.
 - Store the anchor line and the anchor strap in a bag in order to protect it and whenever transporting the equipment. TRACTEL® supplies an appropriate bag with the Tempo 2 lifeline.
 - No special servicing is required for the tensioner. We recommend however that you clean the tensioner using soapy water.
 - The annual servicing and repairs must be performed by Tractel® or by an authorized repair company or by a qualified person designated by the company manager.

Warnings against hazardous operations

It is forbidden:

- to use the Tempo 2 lifeline for any purpose other than with a fall-arrest system,
- to use the Tempo 2 lifeline as a means of suspending a user or any other load,
- to use the Tempo 2 lifeline if it is improperly tensioned or if its installation angle exceeds the 15° limit with respect to the horizontal (Fig 5).
- to use a lifeline which has stopped a fall, without the device having been inspected and tested after a fall by the manufacturer or an authorized repair agent,
- to use an anchor line or an anchor strap showing any defects, knots or visible signs of damage,
- to use a device for more than twelve months without having had it checked by the manufacturer or a repair company authorised by him.
- to use the lifeline for a length exceeding 20 m between the anchor points (Fig. 2),
- to use a lifeline if the vertical clearance is insufficient. See table 2 (normal use after a fall) and 1 (restricted use). See § "Definition",
- to use a lifeline if the anchor points are of insufficient strength or considered as being of insufficient strength,
- to use a lifeline if at least one of the two anchor points is damaged,
- to use a lifeline if, during a fall, the user(s) risk hitting an obstacle,
- to use a lifeline if the user(s) has not read and understood this manual,
- to use a lifeline at temperatures exceeding +60°C or below -35°C or in an aggressive chemical environment (Fig. 6),
- to connect two lifelines with no intermediate anchor point (Fig. 4),
- to use a light alloy connector as a mobile anchor point,
- to use an abrasive connector as a mobile anchor point,
- to use a lifeline positioned at the user's feet (Fig. 5),
- to install and use a Tempo 2 lifeline without first having determined an efficient and safe rescue procedure should a rescue operation be necessary.
- Use the Tempo 2 lifeline if the safety function of any of the associated parts is affected by the safety function of another part or if it interferes with it.
- To use a Tractel® fall-prevention anchoring device as an anchor point on load-lifting equipment.

Permissible attachments

The Tempo 2 lifeline is a component of a horizontal fall-arrest system which must comply with standard EN 363 and which must comprise:

- 1) two anchor devices complying with standard EN 795,

- 2) a Tempo 2 lifeline complying with standard EN 795,
- 3) a first connector, used as mobile anchor point, complying with standard EN 362,
- 4) a fall-arrester complying with standard EN 353.2 / EN 355 / EN 360,
- 5) a lanyard complying with standard EN354 (restricted use not allowing risk of fall), table No. 2,
- 6) a fall arrest harness satisfying the requirements of standard EN 361.

All other associations are forbidden.

WARNING

A fall-arrest harness EN 361 is the only safety harness which can be used in a fall-arrest system.

In all utilization situations, you must combine the deflection of the Tempo 2 lifeline (in accordance with its length and the number of users (tables 1 and 2), and the maximum fall distance recommended by the manufacturer of the fall arrester used.

If a fall arrester compliant with standard EN 360 is used, the user must make sure by all appropriate means, under risk-free conditions, that the risk of a rebound in the event of an operator fall does not represent a hazard to the operator.

In accordance with European specifications, each of the components attached together, numbered from 1) to 6) above, marketed by Tractel®, has received CE marking, as a result of an EC type-examination, and has been subject to production quality control.

Conformity of the equipment

Tractel® S.A.S. RD 619-Saint Hilaire sous Romilly-F- 10102 Romilly-sur-Seine France hereby declares that the safety equipment described in this manual:

- complies with the requirements of European Directive 89/686/EEC of December 1989,
- is identical to the PPE which was the subject of type-examination certificates issued by APAVE SUDEUROPE SAS - CS 60193 - 13322 Marseille - France, identified by number 0082 and tested in accordance with standard EN 795: 2012,
- is subject to the procedure provided for in Art. 11B of the 89/686/EEC Directive, under the control of a notified body: APAVE SUDEUROPE SAS - CS 60193 - 13322 Marseille - France, identified by number 0082.

Any company assigning personal fall protection equipment to an employee or similar person must apply the health and safety at work regulations.

Within the European Union, these devices must be checked periodically in accordance with the 89/656/EEC Directive dated 30/11/89 (i.e. at least once a year, by TRACTEL® S.A.S. or by a TRACTEL® S.A.S. authorised repair company).

Periodic inspections

Yearly servicing is necessary; however, depending on the frequency of use, environmental conditions and the regulations of the company or the country where used, periodic inspections can be more frequent. Periodic inspections should be carried out by an authorised and competent technician, in compliance with the manufacturer's instructions transcribed in the Tractel® "PPE inspection instructions" file. Confirm legibility of the marking on the product during the periodic inspection. A return to service must be made in writing, under the responsibility of the authorised and competent technician who carried out the inspection. Return to service of the product must be recorded on the inspection record which can be found in the centre of this manual. This inspection record should be retained throughout

the product's life cycle, up until it is recycled. When a system has arrested a fall, it must be inspected by Tractel® S.A.S or by an authorised and competent technician in accordance with the instructions contained in the Tractel® PPE inspection file. The Tractel® PPE inspection file is available from the Tractel® website:

<http://www.tractel.com>

Marking

The marking on each product indicates:

- a: the trade mark: Tractel®,
- b: the designation of the product: e.g. Tempo 2,
- c: the referenced standard: number and year of the norm,
- d: the reference of the product code: Group code,
- e: the «CE» marking indicates that the equipment satisfies the requirements of the PPE Directive 89/686/CEE. «0082» indicates the number of the notified organisation, article 11 B of the directive,
- f: the date of manufacture,
- g: the serial number,
- h: a pictogram indicating that it is necessary to read the instruction manual before use,
- p: the maximum number of users,
- s : maximum length of Tempo 2 lifeline,
- aa : date of the next periodic review.

Definitions

Table No.1 : restricted use

The values indicated in table No.1 indicate the sag and the effort measured following suspension of one or two persons as a function of the length of the Tempo 2 lifeline installed in accordance with the requirements of this manual.

The "restricted" principle can only be considered provided the risk of a fall is made impossible. In this case, the lifeline and the fall-arrest components are used as movement limiters. These must be installed in a way to prevent the user(s) from taking the step leading to a fall.

Table No.2 : normal use after a fall

The values indicated in table No. 2 indicate the sag and the effort measured after a fall of one or two persons as a function of the length of the Tempo 2 lifeline installed in accordance with the requirements of this manual.

Life cycle

Tractel® textile PPE equipments as harnesses, lanyards, ropes and energy absorbers, Tractel® Mechanical PPE equipments as stopcable™ and stopfor™ fall arresters, blocfor™ self retracting fall arresters, and the Tractel® lifelines can be used without restrictions from their manufacturing date providing that:

- A normal use is made in accordance with the instructions manual,
- A periodic inspection should be carried out at least once a year by a competent person, who will, after inspection, authorise in writing that the PPE is fit to be returned to service,
- Instructions manual procedures for storage and transport are strictly met.

Withdrawal from service

When a system is finally withdrawn from service, all components must be recycled with preliminary sorting of components into metallic and synthetic materials. These materials must be recycled by specialist bodies. Upon withdrawal from service, disassembly and sorting of materials must be carried out by duly authorised personnel.

Wichtige Betriebsvorschriften

1. Vor der Benutzung der Laufsicherung Tempo 2 müssen Sie zur Gewährleistung der Betriebssicherheit und einer optimalen Effizienz unbedingt die vorliegende Anleitung zur Kenntnis nehmen, deren Inhalt vollständig verstehen und die darin enthaltenen Vorschriften genau einhalten.
 2. Die vorliegende Anleitung muss bis zur Außerbetriebnahme des Geräts in einwandfreiem Zustand gehalten und allen Benutzern zur Verfügung gestellt werden. Auf Anfrage sind zusätzliche Exemplare erhältlich.
 3. Die auf dem Gerät eingravierten Angaben (siehe Kapitel „Kennzeichnung“) müssen problemlos lesbar bleiben. Falls diese Angaben ausgelöscht sind, muss das Gerät dauerhaft außer Betrieb genommen werden.
 4. Die Laufsicherung Tempo 2 ist Bestandteil eines Auffangsystems und darf ausschließlich in Verbindung mit anderen untereinander und mit der Laufsicherung Tempo 2 kompatiblen Elementen benutzt werden, die die geltenden Sicherheitsbestimmungen und Normen und insbesondere die Norm EN 363 erfüllen.
 5. Die Laufsicherung Tempo 2 darf gleichzeitig nur von maximal 2 Personen benutzt werden, die geschult und sachkundig sind oder unter der Überwachung eines Dritten stehen. Gegenstand dieser Schulung muss unter anderem die Rettungsoperation sein, die beim Absturz eines oder mehrerer Benutzer durchgeführt werden muss, sowie die Inbetriebnahme und der Einsatz der Laufsicherung Tempo 2 an einem vollständigen System unter Einsatzbedingungen und Sicherheitsbedingungen.
 6. Es ist unerlässlich, die Vorschriften für die Verbindung der Ausrüstungen, aus denen das Auffangsystem besteht, gemäß der vorliegenden Anleitung und den Anleitungen der mitverwendeten Produkte einzuhalten.
 7. Die Greifzug GmbH lehnt jede Haftung für die Benutzung einer Laufsicherung Tempo 2 mit einer anderen als der für das jeweilige Modell vorgeschriebenen Original-Tractel®-Führung ab. Die Funktionsfähigkeit des Auffangsystems kann nur dann garantiert werden, wenn es ausschließlich aus Elementen besteht, die gemäß den geltenden Sicherheitsvorschriften und Normen vertrieben, gewartet, zusammengebaut, angebracht und benutzt werden.
 8. Die Greifzug GmbH lehnt jede Haftung für die Benutzung einer Laufsicherung Tempo 2 ab, die außerhalb ihrer Kontrolle demontiert wurde, insbesondere beim Ersatz von Originalteilen durch Teile anderer Herkunft.
 9. Jede Änderung oder Ergänzung der Ausrüstung kann nur mit vorheriger schriftlicher Genehmigung der Greifzug GmbH erfolgen. Das Anschlagen der Laufsicherung Tempo 2 an der Tragstruktur erfolgt ausschließlich mit Hilfe einer Führung mit der Kennzeichnung EN 795-B mit einer Mindest-Tragfähigkeit (Bruchfestigkeit) von 28 kN.
 10. Vor der Benutzung der Laufsicherung Tempo 2 haben der oder die Benutzer oder die für ihre Sicherheit verantwortliche Stelle die ausreichende Tragfähigkeit der Anschlagpunkte der Führung in Übereinstimmung mit den geltenden Vorschriften und Normen zu prüfen. Mindest-Tragfähigkeit (Bruchfestigkeit): 28 kN.
 11. Niemals eine Laufsicherung Tempo 2 verwenden, deren Führung (L) und Spannvorrichtung (T) sichtbar nicht in einwandfreiem Zustand sind. Jede beschädigte Laufsicherung Tempo 2 muss zur Reparatur an die Greifzug GmbH oder Ihren Händler zurückgeschickt werden, außer im Fall der Ausmusterung. Jede Führung, die Spuren von Verschleiß oder Beschädigung aufweist, muss ausgemustert werden.
 12. Jede Laufsicherung Tempo 2, die einen Absturz aufgefangen hat bzw. deren Sicherheit in Zweifel steht, muss unbedingt zur Prüfung an die Greifzug GmbH oder einen zugelassenen
- Reparateur geschickt werden. Das Gerät darf ohne schriftliche Genehmigung der Greifzug GmbH oder des zugelassenen Reparaturs nicht wieder benutzt werden.
13. Alle Reparaturen müssen gemäß den Arbeitsverfahren von Tractel® durchgeführt werden.
 14. Die Laufsicherung Tempo 2 und die im Auffangsystem damit verbundenen Elemente niemals zu anderen Zwecken als jenen, für die sie vorgesehen sind, und unter anderen als den in dieser Anleitung vorgesehenen Bedingungen benutzen. Die Laufsicherung Tempo 2 insbesondere niemals als Aufhängepunkt eines Benutzers unter anderen Umständen als bei einem Absturz benutzen.
 15. Die Laufsicherung Tempo 2 muss unbedingt mindestens alle zwölf Monate zur Überprüfung an die Greifzug GmbH, einen zugelassenen Reparatour oder eine sachkundige Person geschickt werden. Die Prüfung muss die Funktionsfähigkeit der Spannvorrichtung (T) und aller mitverwendeten Ausrüstungen und die Lesbarkeit der Kennzeichnung umfassen. Die Sicherheit des Benutzers hängt von der Aufrechterhaltung der Funktionsfähigkeit und Tragfähigkeit der Ausrüstung ab.
 16. Wichtig: Wenn Sie diese Ausrüstung einer angestellten oder gleichgestellten Person anvertrauen müssen, müssen Sie die geltenden Arbeitsschutzbestimmungen einhalten.
 17. Die Laufsicherung Tempo 2 sollte jedem Benutzer ganz persönlich zugewiesen werden, insbesondere wenn es sich um angestellte Personen handelt.
 18. Jede Spannvorrichtung (T) bzw. jede Führung (L), die endgültig ausgemustert wird, muss vernichtet oder dauerhaft unzugänglich gemacht werden, um eine versehentliche Benutzung auszuschließen.
 19. Jeder stopfpor bzw. jedes Führungsseil, der bzw. das endgültig ausgemustert wird, muss vernichtet oder dauerhaft unzugänglich gemacht werden, um eine versehentliche Benutzung auszuschließen.
 20. Aus Sicherheitsgründen muss die Vorrichtung bzw. der Anschlagpunkt immer richtig platziert und die Arbeit so durchgeführt werden, dass die Absturzgefahr und die Absturzhöhe auf ein Minimum reduziert werden.
 21. Niemals die Laufsicherung Tempo 2 benutzen, wenn eines ihrer Elemente beschädigt ist oder die Sicherheitsfunktion des Geräts beeinträchtigen könnte. Bei der Installation dürfen die Sicherheitsfunktionen nicht beeinträchtigt werden.
 22. Der oder die Benutzer müssen beim Betrieb der Ausrüstung in ausgezeichneter körperlicher und psychischer Verfassung sein. Im Zweifelsfall einen Arzt konsultieren. Die Laufsicherung Tempo 2 darf nicht von schwangeren Frauen benutzt werden.
 23. Die Ausrüstung darf niemals über ihre Grenzen hinaus oder in Situationen benutzt werden, für die sie nicht vorgesehen ist (siehe Kapitel «Benutzungsbedingungen»).
 24. Wenn die Laufsicherung Tempo 2 in ein anderssprachiges Land weiterverkauft wird, muss der Händler zur Gewährleistung der Benutzersicherheit unbedingt die Gebrauchsanleitung und die Anleitungen für Wartung, regelmäßige Prüfungen und Reparatur in der Landessprache des Einsatzortes mitliefern.
 25. Vor der Benutzung der Laufsicherung Tempo 2 hat der zugewiesene Benutzer oder die für seine Sicherheit verantwortliche Stelle die ausreichende Tragfähigkeit des Anschlagpunkts der Führung (L) in Übereinstimmung mit den geltenden Vorschriften und Normen zu prüfen.
 26. Während der Benutzung müssen die Einstell- und Befestigungselemente unbedingt geprüft werden, desgleichen muss sichergestellt werden, dass die Ausrüstung nicht beschädigt werden kann: scharfe Kanten, Reibung, Wärmequellen, usw.

DE

27. Bei der Installation der Laufsicherung Tempo 2 muss sich der Installateur sorgfältig absichern, um jede Absturzgefahr auszuschließen.
28. Wenn die Anschlagvorrichtung für das Auffangen des Absturzes des Benutzers vorgesehen ist, muss der Benutzer ein Auffangsystem nach Norm EN 363 benutzen. Dieses System muss eine Auffangkraft von weniger als 6 kN garantieren. Wenn die Anschlagvorrichtung ausschließlich zur Begrenzung der Bewegung des Benutzers auf den Bereich außerhalb der Gefahrenzonen eingesetzt wird, kann sich der Benutzer mit einem Verbindungsmittel ohne Auffangsystem nach Norm EN 363 anschlagen. In diesem Fall spricht man von einer Anschlagvorrichtung "zur Arbeitsplatzpositionierung".
29. Den Monat und das Jahr der ersten regelmäßigen Prüfung auf dem Hinweisschild des Datums der nächsten regelmäßigen Prüfung mit einem unlöslichen Filzstift oder per Prägstift eintragen und auf der Position „aa“ des Typenschildes platzieren.

ACHTUNG

Vor und während des Betriebs müssen Sie sich überlegen, wie die eventuelle Rettung effizient und sicher erfolgen kann.

SPECIAL TOEPASSINGEN

Für alle Sonderanwendungen wenden Sie sich bitte an die Greifzug Hebezeugbau GmbH.

Funktion und Beschreibung

Die Laufsicherung Tempo 2 ist eine horizontale, vorübergehend angebrachte und transportable Laufsicherung gemäß der Norm EN 795. Sie wurde ebenfalls für die Benutzung durch 2 Personen getestet. Sie lässt sich von 5 m bis 20 m einstellen. Die Tragfähigkeit (Bruchfestigkeit) der Außenanker muss mindestens 28 kN betragen.

Diese Ausrüstung muss mit einem Auffangsystem gemäß der Norm EN 363 benutzt werden.

Die Laufsicherungen sind für einen Betrieb auf der Baustelle, im Freien und für einen Temperaturbereich von -35 °C bis +60 °C geeignet.

Die Laufsicherung Tempo 2 besteht aus folgenden Elementen:

- Eine 18 m lange Führung aus Polyester-Gurtband (35 x 2 mm), die von TRACTEL® zertifiziert wurde (L).
- Eine Spannvorrichtung mit Ratsche Tempo 2 aus verzinktem Stahl (T).
- Ein Anschlaggurtband, Länge 1 m.
- Ein Polyester-Gurtband (50 x 4 mm), das von TRACTEL® zertifiziert wurde (S).
- 2 Karabinerhaken, die auf der einen Seite an der genähten Schlaufe der Führung (L) und auf der anderen Seite an der genähten Schlaufe des Anschlaggurtbands (S) angebracht werden.
- 2 Bandschlingen AS30S, Länge 1.5 m.
- 1 Gerätetasche.

Anschlagen

Vor der Installation der Laufsicherung Tempo 2 sicherstellen, dass die beiden Anschlagpunkte eine ausreichende mechanische Bruchfestigkeit von 28 kN aufweisen.

1. Montage

Den Karabinerhaken der Führung (L) der Laufsicherung Tempo 2 am ersten Anschlagpunkt und den Karabinerhaken des Anschlaggurtbands (S) am zweiten Anschlagpunkt befestigen.

Die beiden Anschlagpunkte dürfen maximal 20 m voneinander entfernt sein. Die Laufsicherung muss so angebracht werden, dass die Abweichung von der Horizontalen beim Absturz von einer oder mehreren Personen keine Rutschgefahr für den Bediener entlang der Achse der Laufsicherung (wie bei einer Seilrutschbahn) darstellt. In keinem Fall darf diese Abweichung mehr als 15° betragen.

Zum Spannen der Laufsicherung Tempo 2 das lose Ende der Führung von Hand parallel zur Laufsicherung ziehen, um den Durchhang der Führung so weit wie möglich zu verringern. Das lose Ende gespannt halten und die Rücklaufbremse der Spannvorrichtung ausrücken, um den Ratschengriff freizugeben. Den Ratschengriff betätigen und mindestens zwei Spannvorgänge durchführen, damit das Gurtband sich richtig überlappt. Nach Abschluss des Spannvorgangs die Rücklaufbremse wieder schließen, wodurch der Ratschengriff gesperrt wird.

Die Laufsicherung Tempo 2 ist, wenn möglich, über Kopf, mindestens jedoch auf Hüfthöhe der Benutzer, zu installieren.

ACHTUNG

Vor der Installation sicherstellen, dass sich niemand im Bereich unter der Laufsicherung aufhält.

2. Demontage

Für die Demontage der Laufsicherung Tempo 2 die Rücklaufbremse der Spannvorrichtung ausrücken, um den Ratschengriff freizugeben.

Am gespannten Ende des Gurtbands ziehen, um den Durchhang zu vergrößern.

Anschließend die beiden Karabinerhaken von den Anschlagpunkten entfernen.

ACHTUNG

Vor dem Entspannen der Laufsicherung unbedingt sicherstellen, dass niemand daran angeschlagen ist. Sicherstellen, dass sich niemand unter der Laufsicherung aufhält.

Prüfung vor der Benutzung

Prüfen:

- Dass die Spannvorrichtung (T) nicht verformt ist.
- Den Zustand der Führung (L) auf Sicht prüfen.
- Den Zustand des Anschlaggurtbands (S) auf Sicht prüfen.
- Die Installationsbedingungen des Systems prüfen (siehe Kapitel „Anschlagen“).
- Sicherstellen, dass der Benutzer während bzw. nach einem Absturz nicht gegen Hindernisse stoßen kann.
- Die Kompatibilität des Auffangsystems mit der Installationsumgebung der Laufsicherung Tempo 2 prüfen.
- Sicherstellen, dass die Laufsicherung ausreichend gespannt ist.

Benutzungsbedingungen

Zum Anschlagen des Auffangsystems an der Laufsicherung Tempo 2 ist ein Stahl-Karabinerhaken ø 10 mm gemäß der Norm EN 362 zu verwenden.

Das Auffanggerät gemäß der Norm EN 353.2, EN 355 oder EN 360 wird an der Auffangöse im Rückenbereich des Auffanggurts gemäß der Norm EN 361 angeschlagen.

Die Laufsicherung Tempo 2 nicht unter folgenden Bedingungen benutzen:

- Temperaturen über +60 °C bzw. unter -35 °C.
- Aggressive chemische Umgebung.

Lagerung

Die Laufsicherung Tempo 2 muss an einem vor Feuchtigkeit geschützten Ort bei einer Temperatur zwischen -35° C und +60° C gelagert werden.

Wartung und Reparatur

Der Benutzer muss eine regelmäßige Wartung durchführen. Über die in Kapitel „Prüfung vor Benutzung“ beschriebenen Prüfungen hinaus muss folgende Wartung durchgeführt werden:

- Wenn die Führung und das Anschlaggurtband schmutzig sind, müssen sie mit klarem, kaltem Wasser gewaschen werden, dem gegebenenfalls Feinwaschmittel hinzuzufügen ist. Eine Kunststoffbürste benutzen.
- Wenn die Führung und das Anschlaggurtband beim Einsatz oder bei der Reinigung feucht geworden sind, müssen sie im Schatten und fern von Wärmequellen auf natürliche Weise getrocknet werden.
- Vor jedem Einsatz eine Sichtprüfung der Führung und des Anschlaggurtbands auf ihrer gesamten Länge durchführen.
- Schwere unsichtbare Schäden können die Tragfähigkeit der Führung und des Anschlaggurtbands beeinträchtigen. TRACTEL® empfiehlt daher, die Benutzung der Führung und des Anschlaggurtbands außerhalb der Kontrolle einer für die Ausrüstung verantwortlichen Person zu verbieten.
- Säuren, Öle und Benzin beeinträchtigen bei Kontakt mit der Führung und dem Anschlaggurtband deren Tragfähigkeit. Die Polyesterfasern der Führung und des Anschlaggurtbands werden durch diese Produkte angegriffen. Die dadurch entstehenden Beschädigungen der Fasern sind nicht immer mit bloßem Auge sichtbar.
- Die Führung und das Anschlaggurtband nicht unnötig der Sonne aussetzen, im Schatten und vor Feuchtigkeit geschützt lagern.
- Die Reibung der Führung und des Anschlaggurtbands auf scharfen Kanten und auf scheuernden Flächen vermeiden.
- Die Führung und das Anschlaggurtband zum Schutz und für den Transport in einer Gerätetasche aufbewahren. TRACTEL® liefert eine geeignete Gerätetasche mit der Laufsicherung Tempo 2.
- Die Spannvorrichtung erfordert keine besondere Wartung. Allerdings empfiehlt sich eine Reinigung mit Seifenwasser.
- Die jährliche Überprüfung wird von der Greifzug GmbH oder einem zugelassenen Sachkundigen (Reparaturbetrieb oder befugter und vom Unternehmensleiter beauftragter Techniker) durchgeführt.

Anwendungsverbote

Folgendes ist verboten:

- Benutzung der Laufsicherung Tempo 2 außerhalb eines Auffangsystems,
- Benutzung der Laufsicherung Tempo 2 als Aufhängekonstruktion zum Anschlagen des Benutzers oder einer anderen Last,
- Benutzung der Laufsicherung Tempo 2, wenn diese schlecht oder nicht gespannt ist oder wenn die Führung einen Winkel von mehr als 15° zur Horizontalen bildet (Abb. 5),
- Benutzung einer Laufsicherung, die einen Absturz aufgefangen hat, ohne dass diese nach dem Absturz vom Hersteller oder einem zugelassenen Reparaturbetrieb geprüft und getestet wurde,
- Benutzung einer Führung oder eines Anschlaggurtbands, die bzw. das Fehler, Knoten oder sichtbare Spuren von Beschädigung aufweist,
- Benutzung eines Geräts während eines Zeitraums von mehr

als zwölf Monaten, ohne dass das Gerät vom Hersteller oder einem Sachkundigen geprüft wurde.

- Benutzung der Laufsicherung für eine Länge über 20 m zwischen den Anschlagpunkten (Abb. 2),
- Benutzung einer Laufsicherung, wenn der Freiraum zur Aufprallfläche zu klein ist. Siehe Tabelle 2 (normale Benutzung - nach einem Absturz) und 1 (eingeschränkte Benutzung). Siehe Kapitel „Definitionen“,
- Benutzung einer Laufsicherung, wenn die Anschlagpunkte eine zu geringe Tragfähigkeit haben oder zu haben scheinen,
- Benutzung einer Laufsicherung, wenn mindestens einer der beiden Anschlagpunkte beschädigt ist,
- Benutzung einer Laufsicherung, wenn der oder die Benutzer bei einem Absturz Gefahr laufen, auf ein Hindernis zu treffen,
- Benutzung einer Laufsicherung, wenn der oder die Benutzer diese Anleitung nicht gelesen und verstanden haben,
- Benutzung einer Laufsicherung bei Temperaturen über +60 °C bzw. unter -35 °C oder in einer aggressiven chemischen Umgebung (Abb. 6),
- Verbindung von zwei Laufsicherungen ohne Zwischen-Anschlagpunkt (Abb. 4),
- Benutzung eines Karabinerhakens aus Leichtmetall-Legierung als beweglichen Anschlagpunkt zum Anschlagen des Auffangsystems,
- Benutzung eines scheuernden Karabinerhakens als beweglichen Anschlagpunkt,
- Benutzung einer Laufsicherung, die auf Fußhöhe des Benutzers angebracht ist (Abb. 5),
- Installation und Benutzung einer Laufsicherung Tempo 2, ohne sich zuvor zu überlegen, wie die eventuelle Rettung effizient und sicher erfolgen kann.
- Benutzung der Laufsicherung Tempo 2, wenn die Sicherheitsfunktion eines der verbundenen Elemente durch die Sicherheitsfunktion eines anderen Elements beeinträchtigt wird oder diese beeinträchtigt.
- Benutzung einer Anschlagvorrichtung mit Auffanggerät von Tractel® als Anschlagvorrichtung für ein Hubsystem für Lasten.

Zugehörige Ausrüstungen

Die Laufsicherung Tempo 2 ist Bestandteil eines Auffangsystems mit horizontaler Ausrichtung, das die Norm EN 363 erfüllen und aus folgenden Elementen zusammengestellt werden muss:

- 1) zwei Anschlagpunkte gemäß der Norm EN 795,
- 2) eine Laufsicherung Tempo 2 gemäß der Norm EN 795,
- 3) ein erster Karabinerhaken, der als beweglicher Anschlagpunkt gemäß der Norm EN 362 benutzt wird,
- 4) ein Auffanggerät gemäß der Norm EN 353.2/EN 355/EN 360,
- 5) ein Verbindungsmittel gemäß der Norm EN 354 (eingeschränkte Benutzung als Rückhaltesystem, wobei keine Absturzgefahr besteht) Tabelle 2.
- 6) ein Auffanggurt nach EN 361

Alle sonstigen Zusammenstellungen sind verboten.

ACHTUNG

Ein Auffanggurt nach EN 361 ist das einzige Sicherheitsgeschirr, das mit einem Auffangsystem verbunden werden darf.

Absturzfreiraum: Durchhang der Laufsicherung Tempo 2 (abhängig von ihrer Länge und der Zahl der Benutzer, Tabelle 1 und 2) + Mindest-Absturzfreiraum der im Auffangsystem benutzten Produkte (Angaben des Herstellers) + 1 m Sicherheitsreserve.

Benutzung einer Führung oder eines Anschlaggurtbands, die bzw. das Fehler, Knoten oder sichtbare Spuren von Beschädigung aufweist,

Bei der Benutzung eines Höhensicherungsgeräts gemäß der Norm EN 360 muss der Benutzer mit geeigneten Mitteln risikofrei sicherstellen, dass die Rückprallgefahr beim Absturz den Bediener nicht gefährdet.

DE

In Übereinstimmung mit den europäischen Vorschriften haben alle oben aufgeführten und miteinander verbundenen Elemente mit den Nummern 1) bis 6), die von Tractel® vertrieben werden, nach einer EG-Baumusterprüfung die CE-Kennzeichnung erhalten und unterliegen einem Qualitätssicherungsverfahren.

Konformität der Ausrüstung

Die Firma Tractel® SAS RD 619-Saint Hilaire sous Romilly-F-10102 Romilly-sur-Seine France erklärt hiermit, dass die in dieser Anleitung beschriebene Schutzausrüstung:

- den Bestimmungen der Europäischen Richtlinie 89/686/EWG vom Dezember 1989 entspricht,
- mit den PSA identisch sind, die die EG-Baumusterbescheinigungen von APAVE SUDEUROPE SAS - CS 60193 - 13322 Marseille - France mit der Kennnummer 0082 erhalten hat und gemäß der Norm **EN 795: 2012** geprüft wurde.
- gemäß dem von Artikel 11B der Richtlinie 89/686/EWG vorgeschriebenen Verfahren der Kontrolle der folgenden gemeldeten Stelle unterliegen: APAVE SUDEUROPE SAS - CS 60193 - 13322 Marseille - France, Kennnummer 0082.

Jedes Unternehmen, das eine persönliche Schutzausrüstung gegen Absturz einer angestellten oder gleichgestellten Person anvertraut, muss die geltenden Arbeitsschutzbestimmungen einhalten.

In der Europäischen Union müssen diese Geräte in Übereinstimmung mit der Richtlinie 89/656/EWG vom 30.11.89 einer regelmäßigen Prüfung unterzogen werden (mindestens einmal jährlich durch die Greifzug Hebezeugbau GmbH oder einen Sachkundigen).

Regelmäßige Prüfung

Eine jährliche Überprüfung ist erforderlich, aber je nach Benutzungshäufigkeit, Umweltbedingungen und Vorschriften des Unternehmens oder Einsatzlandes können die regelmäßigen Prüfungen häufiger notwendig sein. Die regelmäßigen Prüfungen müssen von einem befugten Fachtechniker gemäß den Prüfverfahren des Herstellers durchgeführt werden, die sich in der Datei „PSA-Prüfungsanleitung von Tractel®“ finden. Bei der regelmäßigen Prüfung die Lesbarkeit der Kennzeichnung auf dem Produkt prüfen. Die Wiederinbetriebnahme muss schriftlich mitgeteilt werden und erfolgt unter der Verantwortung des befugten Fachtechnikers, der die Prüfung durchgeführt hat. Die Wiederinbetriebnahme des Produkts muss auf der Kontrollkarte in der Mitte dieser Anleitung festgehalten werden. Diese Kontrollkarte muss während der gesamten Lebensdauer des Produkts bis zu seiner Außerbetriebnahme aufbewahrt werden. Wenn ein System einen Absturz aufgefangen hat, muss es von Tractel® SAS oder einem zugelassenen

Fachtechniker unter genauer Einhaltung der Anweisungen der PSA-Prüfungsanleitung von Tractel® geprüft werden, die unter folgender Adresse verfügbar ist:

“<http://www.tractel.com>”

Lebensdauer

Die textilen PSA von Tractel® wie Auffanggurte, Verbindungsmittel, Seile und Falldämpfer, die mechanischen PSA von Tractel® wie stopcable™-Steigschutzeinrichtungen und stopfor™-Auffanggeräte und die automatischen blocfor™-Höhensicherungsgeräte und die Laufsicherungen von Tractel® dürfen nur benutzt werden, wenn ab dem Herstellungsdatum Folgendes gewährleistet wird:

- normale Benutzung unter Einhaltung der Benutzungsvorschriften dieser Anleitung,
- regelmäßige Prüfung wenigstens 1 Mal jährlich durch eine sachkundige Person, die nach der Prüfung die Wiederinbetriebnahme der PSA schriftlich genehmigen muss,
- strenge Einhaltung der in dieser Anleitung aufgeführten Lager- und Transportbedingungen.

Produktkennzeichnung

Die Kennzeichnung jedes Produkts enthält folgende Angaben:

- a: die Handelsmarke: Tractel®,
 - b: die Produktbezeichnung: Bsp.: Tempo 2,
 - c: die Bezugsnorm: Nummer und Jahr der Norm,
 - d: die Produktreferenz: Gruppen-Code,
 - e: die „CE“-Kennzeichnung besagt, dass die Ausrüstung den Anforderungen der PSA-Richtlinie 89/686/EWG entspricht. „0082“ ist die Nummer der nach Artikel 11 B gemeldeten Stelle,
 - f: das Herstellungsdatum,
 - g: die Seriennummer,
 - h: ein Piktogramm, das anzeigt, dass vor der Benutzung die Anleitung gelesen werden muss,
 - p: die maximale Zahl der Benutzer,
 - s: maximale Länge der Laufsicherung Tempo 2.
- aa: datum der nächsten regelmäßigen Prüfung

Definitionen

Tabelle Nr. 1: Rückhaltesystem

Die Werte in der Tabelle Nr. 1 geben den Durchhang wieder, der beim Hängen (statische Belastung) von ein oder zwei Personen in Abhängigkeit von der Länge der gemäß dieser Anleitung installierten Laufsicherung Tempo 2 gemessen wurde.

Der Begriff „Rückhaltesystem“ kann nur angewendet werden, wenn das Absturzrisiko ausgeschlossen ist. In diesem Fall dienen die Laufsicherung und die Teile des Auffangsystems zur Einschränkung der Bewegungsfreiheit. Sie müssen so installiert werden, dass der oder die Benutzer den absturzgefährdeten Bereich nicht erreichen können.

Tabelle Nr. 2: Auffangen nach einem Absturz

Die Werte in der Tabelle Nr. 2 geben den Durchhang wieder, der nach dem Absturz (dynamische Belastung) von ein oder zwei Personen in Abhängigkeit von der Länge der gemäß dieser Anleitung installierten Laufsicherung Tempo 2 gemessen wurde.

Ausmusterung

Bei der endgültigen Außerbetriebnahme des Produkts müssen die einzelnen Bauteile durch Trennung der metallischen und synthetischen Werkstoffe recycelt werden. Diese Werkstoffe müssen von einem Fachunternehmen recycelt werden. Bei der Außerbetriebnahme muss die Demontage der Bauteile von einer befugten Person durchgeführt werden.

Belangrijke eigenschappen

1. Het is uitermate belangrijk voor de veiligheid en de doeltreffendheid van gebruik kennis te nemen van deze handleiding, de inhoud ervan volledig te begrijpen en zich te houden aan de erin beschreven voorschriften voordat men de tijdelijke levenslijn Tempo 2 gebruikt.
2. Deze handleiding moet in goede staat worden bewaard totdat het toestel uit dienst wordt genomen en ter beschikking van elke gebruiker worden gesteld. Bijkomende exemplaren kunnen op aanvraag worden verkregen.
3. De opschriften die op het toestel zijn gegraveerd (zie hoofdstuk "markering") moeten perfect leesbaar blijven. Als deze opschriften niet meer leesbaar zijn, moet het toestel definitief uit dienst worden genomen.
4. De tijdelijke levenslijn Tempo 2 is een onderdeel van een veiligheidssysteem tegen hoogtevallen en mag uitsluitend worden gebruikt in combinatie met andere onderdelen die onderling en met de tijdelijke levenslijn Tempo 2 compatibel zijn, en conform de veiligheidsreglementering en de van toepassing zijnde normen, met name de norm EN 363.
5. De tijdelijke levenslijn Tempo 2 mag gelijktijdig door maximaal 2 opgeleide en bevoegde personen worden gebruikt, of onder toezicht van een derde. De opleiding moet de te volgen procedure in geval van een val van één of meerdere gebruikers inhouden en een demonstratie van de opstelling en het gebruik van de tijdelijke levenslijn Tempo 2 op een volledig systeem in gebruikssituatie en volgens de te respecteren veiligheidsvoorschriften.
6. Het is noodzakelijk de voorschriften voor het koppelen van andere uitrustingen die onderdeel uitmaken van het systeem te respecteren, conform deze handleiding en de instructies geleverd samen met de andere samenstellende onderdelen.
7. Tractel® legt het gebruik van de Tractel® ankerlijn op en wijst alle verantwoordelijkheid af voor het gebruik van een Tempo 2 met een andere ankerlijn dan deze van Tractel® en van het aangewezen model voor het overeenkomstig Tempo 2 model. Tractel® kan daarenboven alleen een valbeveiligingssysteem garanderen als het exclusief is samengesteld uit gecommuniceerde, onderhouden en opgestelde onderdelen conform de van toepassing zijnde veiligheidsregels en normen.
8. Tractel® wijst alle verantwoordelijkheid af voor de werking van een tijdelijke levenslijn Tempo 2 die werd gedemonteerd zonder haar controle, in het bijzonder in geval van vervanging van oorspronkelijke onderdelen door onderdelen van andere herkomst.
9. Elke wijziging of toevoeging aan de uitrusting is uitsluitend mogelijk met de voorafgaande schriftelijke goedkeuring van Tractel®. De aansluiting op de levenslijn Tempo 2 op de draagconstructie moet uitsluitend gebeuren aan de hand van een veiligheidssteun, gemarkeerd EN 795-B met een minimale breekweerstand van 28 kN.
10. Vóór elk gebruik van de levenslijn Tempo 2, dienen de gebruikers of de verantwoordelijke autoriteit de stevigheid van de vastlegging van de ankerlijn te controleren, conform de van kracht zijnde reglementeringen en normen. Minimale breekweerstand van 28 kN.
11. Gebruik nooit een levenslijn Tempo 2 waarvan de veiligheidssteun (L) en de spanner (T) die schijnbaar niet in goede staat verkeren. Elke beschadigde levenslijn Tempo 2 moet naar Tractel® of de erkende verdeler voor hers telling worden teruggestuurd, behalve als de eliminatie ervan nodig is. Elke veiligheids steun met tekens van slijtage of beschadigingen dient verwijderd te worden.
13. Elke levenslijn Tempo 2 die een val heeft tegengehouden of waarvan men de veiligheid betwijfelt moet verplicht naar Tractel® of naar de erkende reparateur voor controle worden teruggestuurd. Het toestel mag niet opnieuw gebruikt worden zonder het schriftelijk akkoord van Tractel® of van de erkende reparateur.
13. Elke herstelling moet uitgevoerd worden volgens de werkwijze van Tractel®.
14. Gebruik nooit een levenslijn Tempo 2 en de samenstellende onderdelen ervan die deel uitmaken van het veiligheidssysteem voor een ander gebruik dan waarvoor ze bestemd zijn, noch in andere omstandigheden dan deze beschreven in deze handleiding. In het bijzonder, gebruik de levenslijn Tempo 2 nooit om de gebruiker er aan op te hangen in andere gevallen dan een val.
15. Het is noodzakelijk elke levenslijn Tempo 2 naar Tractel® of naar één van zijn erkende reparateur voor controle minstens eenmaal per jaar terug te sturen. Dit onderzoek moet de werking van de spanner (T) en alle geassocieerde elementen controleren, en ook de leesbaarheid van de markering. De veiligheid van de gebruiker is afhankelijk van de doeltreffendheid en van de weerstand van de uitrusting.
16. Belangrijk: Als u het materiaal aan een werknemer of gelijkwaardig geacht persoon dient toe te vertrouwen, moet u de van toepassing zijnde arbeidsreglementering respecteren.
17. Wij raden aan de levenslijn Tempo 2 aan elke gebruiker persoonlijk toe te kennen, in het bijzonder als het werknemend personeel betreft.
18. Elke definitief uit gebruik genomen spanner (T) of veiligheidssteun (L) moet vernietigd of definitief ontogankelijk gemaakt worden om te vermijden dat de uitrusting bij vergissing opnieuw gebruikt wordt.
19. Het is van essentieel belang voor de veiligheid dat de uitrusting of het verankerpunt altijd correct geplaatst is en dat het werk uitgevoerd wordt zodat het risico op vallen en de valhoogte tot een minimum beperkt worden.
20. Het is fundamenteel voor de veiligheid de ruimte onder de gebruiker op de werkplaats voor elk gebruik te controleren zodat, in geval van een val, er geen obstakels aanwezig zijn op het traject en dat er geen aanraking met de grond mogelijk is.
21. Gebruik nooit de levenslijn Tempo 2 als één van de elementen beschadigd is of als de veiligheidsfunctie van het toestel aangetast kan worden. Bij het plaatsen van het toestel mogen de veiligheidsfuncties niet aangetast worden.
22. De gebruiker(s) moet(en) in goede fysieke en psychologische staat verkeren bij het gebruik van de uitrusting. Raadpleeg bij twijfels een dokter. De levenslijn Tempo 2 mag niet door zwangere vrouwen gebruikt worden.
23. De uitrusting mag niet buiten haar grenzen gebruikt worden of in andere situaties dan waarvoor het bestemd is (zie hoofdstuk "Gebruiksvoorwaarden").
24. Als de levenslijn Tempo 2 verkocht wordt in een ander land dan het oorspronkelijk land, dan moet de verkoper voor de veiligheid van de gebruiker de gebruiksaanwijzing, de instructies voor het onderhoud en de periodieke controles en de instructies voor herstellingen bijleveren, opgesteld in de taal van het land van gebruik van het product.
25. Vóór elk gebruik van de levenslijn Tempo 2, moet de bevoorrechte gebruiker of de verantwoordelijke van de veiligheid de stevigheid van de vastzetting van de veiligheidssteun (L) controleren, conform de van kracht zijnde reglementeringen en normen.
26. Tijdens het gebruik is het verplicht de elementen van de afstelling en bevestiging te controleren; controleer ook of de uitrusting niet beschadigd kan raken door: scherpe kanten, wrijvingen, warmtebronnen...
27. Bij de installatie van de levenslijn Tempo 2 moet de installateur ervoor zorgen dat hij zich goed beveiligd om het risico op vallen uit te sluiten.

NL

28. Wanneer het verankeringsstelsel bestemd is om de val van een gebruiker te stoppen, dient de gebruiker een valstopstelsel te gebruiken dat overeenkomt met de norm EN 363. Dit stelsel moet een stopvermogen van de val garanderen dat lager is dan 6 kN. Wanneer het verankeringsstelsel er uitsluitend voor bestemd is om de gebruiker te verplaatsten buiten de zones waar valrisico bestaat, kan de operator zich verbinden met behulp van een lijn zonder valstopstelsel in overeenstemming met de norm EN 363. In dit geval zal het verankeringsstelsel als "gebiedsbegrenzing" gekwalificeerd worden.

29. Pons of markeer met onuitwisbare stift de maand en het jaar van de eerste periodieke inspectie op het indicatielabel voor de datum van de volgende periodieke inspectie. Plaats het daarna op de met 'aa' gemerkte plek op het identificatieplaatje.

OPGELET

Vóór en tijdens het gebruik dient u de manier te overwegen waarop een eventuele reddingsoperatie in alle veiligheid en op een doeltreffende manier uitgevoerd kan worden.

SPECIALE TOEPASSINGEN

Voor speciale toepassingen, aarzel niet contact op te nemen met TRACTEL® S.A.S.

Functie en beschrijving

De levenslijn Tempo 2 is een tijdelijke en vervoerbare, horizontale levenslijn, conform de norm EN 795. De lijn is ook getest voor een gebruik door 2 personen. De lijn kan aangepast worden van 5 tot 20 m. De weerstand van de eindverankeringen moet een minimale breekweerstand van 28 kN bedragen.

Deze uitrusting moet gebruikt worden met een valbeveiligingssysteem conform de norm EN 363.

Deze uitrusting is geschikt voor een gebruik op een werf in open lucht en voor een temperatuurbereik gelegen tussen -35°C en +60°C.

De levenslijn Tempo 2 bestaat uit de volgende elementen:

- Een veiligheidssteun van 18 m uit riemen van 35 x 2 uit polyamide gecertificeerd door TRACTEL® (L).
- Met een zelfklemmende spanner Tempo 2 uit verzinkt staal (T).
- Met een beveiligingsriem van 1 m.
- Met een riem van 50 x 4 uit polyamide gecertificeerd door TRACTEL® (S).
- 2 connectors, geplaatst aan één kant van de lijn, op de genaaide lus van de veiligheidssteun (L) en op de andere kant op de genaaide lus van de beveiligingsriem (S).
- 2 riemringen AS30S lg 1.5 m.
- 1 transporttas.

Installatie

Controleer, vóór de installatie van de levenslijn Tempo 2, of de verankerpunten een voldoende mechanische breekweerstand van 28 kN hebben.

1. Montage

Koppel de connector op de veiligheidssteun (L) van de levenslijn Tempo 2 op het eerste verankerpunt en vervolgens de tweede connector op de veiligheidsriem (S) op het tweede verankerpunt. De twee verankerpunten mogen maximaal op 20 m van elkaar geplaatst worden. De levenslijn moet zodanig geplaatst worden dat de hellingshoek in verhouding tot de horizon geen enkel risico op het glijden van de operator veroorzaakt in de as van de "Tiroolse"-levenslijn bij het vallen van één of meerdere personen en in alle gevallen mag deze hellingshoek niet meer dan 15° bedragen.

Om de spanning van de levenslijn Tempo 2 uit te voeren, trek manueel aan de slappe draad van de veiligheidssteun, parallel aan de as van de levenslijn om de pijl van de veiligheidssteun zoveel mogelijk te verminderen. Allemaal de onder spanning zettende kracht op de slappe streng te behouden. Ontkoppel de teruglooppem van de spanner om het klemhandvat te bevrijden. Schakel het klemhandvat in en maak minimum twee toeren uit zodat de riem zich correct plaatst.

Plaats de teruglooppem opnieuw in positie zodra het toestel onder spanning staat. Deze bewerking blokkeert het klemhandvat.

De levenslijn Tempo 2 moet op het hoogste punt en op het minimumpunt op halve manshoogte geïnstalleerd worden.

OPGELET

Controleer, vóór de installatie, of niemand zich onder de installatiezone van de levenslijn bevindt.

2. Demontage

Om de levenslijn Tempo 2 te demonteren, ontkoppel de teruglooppem van de spanner om het klemhandvat te bevrijden. Trek aan de gespannen streng van de riem om de pijl aan te geven.

Ontkoppel vervolgens de twee connectors van de verankerpunten.

OPGELET

Controleer zorgvuldig of niemand op lijn gekoppeld is voordat men deze ontpant.

Controleer of niemand zich onder de levenslijn bevindt.

Onderzoek vóór gebruik

Controleer:

- Controleer of de spanner (T) geen enkele vervormingen vertoont;
- Controleer visueel de staat van de veiligheidssteun (L);
- Visueel de staat van de beveiligingsriem (S);
- de installatieomstandigheden van het systeem (zie hoofdstuk "installatie");
- Controleer of de gebruiker geen enkel obstakel tijdens en na een val kan raken.
- Controleer de compatibiliteit van de valbeveiliging met de omgeving van de installatie van de levenslijn Tempo 2.
- Controleer of de levenslijn goed gespannen is.

Gebruiksvoorwaarden

Om zich op de levenslijn Tempo 2 vast te koppelen, gebruiken de gebruikers als mobiel verankerpunt een connector uit staaldraad \varnothing 10 mm, conform de norm EN 362.

De valbeveiliging conform de norm EN 353.2, EN 355 of EN 360 moet op het dorsaal verankerpunt van het harnas gekoppeld worden, conform de norm EN 361.

Gebruik de levenslijn Tempo 2 niet onder de volgende omstandigheden:

Temperatuur van meer dan +60°C en minder dan -35°C.

In chemische omgevingen.

Opslag

De levenslijn Tempo 2 moet beschermd tegen vocht en aan een temperatuur tussen -35° en +60°C opgeslagen worden.

Onderhoud en herstel

Een regelmatig onderhoud dient door de gebruiker te worden uitgevoerd. Naast de in hoofdstuk "Onderzoek voor gebruik" beschreven controles, dient het volgende onderhoud te worden uitgevoerd:

- Als de veiligheidssteun en de beveiligingsriem vuil zijn, met helder en koud water en eventueel met een beetje wasmiddel voor delicaat textiel wassen; gebruik een synthetische borstel.
- Als, tijdens het gebruik of wasbeurt, de veiligheidssteun en de beveiligingsriem nat worden, moet men deze op natuurlijke wijze in de schaduw, beschermd tegen elke lichtbron laten drogen.
- Controleer, vóór elk gebruik, visueel de veiligheidssteun en de beveiligingsriem visueel over de volledige lengte.
- Ernstige, niet zichtbare beschadigingen kunnen de weerstand van de veiligheidssteun en de beveiligingsriem aantasten. TRACTEL® raadt bijgevolg aan de veiligheidssteun en de beveiligingsriem niet te laten gebruiken zonder de controle van een voor de uitrusting verantwoordelijk persoon.
- Zuren, olie en benzine kunnen, in contact met de veiligheidssteun en de beveiligingsriem, de weerstand ervan aantasten. De polyamidevezels van de veiligheidssteun en de beveiligingsriem worden door deze producten aangetast. De verslechtering van de vezels die hiervan het gevolg is, is niet altijd met het bloot oog waarneembaar.
- Vermijd onnodige blootstelling van de veiligheidssteun en de beveiligingsriem aan de zon, berg op in de schaduw en beschermd tegen vocht.
- Vermijd wrijvingen van de veiligheidssteun en de beveiligingsriem met scherpe kanten of met schurende oppervlakken.
- Berg de veiligheidssteun en de beveiligingsriem op in een zak voor de beveiliging ervan en tijdens het transport. TRACTEL® verschaft een aangepaste tas voor de levenslijn Tempo 2.
- De spanner vereist geen enkel bijzonder onderhoud. Een reiniging met zeepwater is echter aan te raden.
- Het jaarlijks onderhoud en de herstellingen dienen door TRACTEL®, door een erkend reparateur of door een competent persoon, bevoegd erkend en aangewezen door het bedrijfshoofd, uitgevoerd te worden.

Contra-indicaties bij gebruik

Het is verboden:

- de levenslijn Tempo 2 te gebruiken buiten het kader van een valbeveiligingssysteem,
- de levenslijn Tempo 2 te gebruiken als ophangmiddel van de gebruiker of van een andere last,
- de levenslijn Tempo 2 te gebruiken als deze slecht of niet opgespannen is of als de installatiehoek op het horizontaal vlak groter is dan 15° (fig 5).
- een levenslijn te gebruiken die een val gestopt heeft, zonder dat dit toestel gecontroleerd en getest werd na de val door de fabrikant of door een door de fabrikant erkend reparateur,
- een veiligheidssteun of de beveiligingsriem te gebruiken die gebreken, knopen of zichtbare tekens van beschadiging vertoont,
- een toestel te gebruiken gedurende een langere periode dan twaalf maanden zonder dat dit toestel door de fabrikant of door een door de fabrikant erkend reparateur werd gecontroleerd.
- de levenslijn te gebruiken over een lengte van meer dan 20 m tussen de verankerpunten (fig 2),
- een levenslijn te gebruiken als de valhoogte onvoldoende is, Zie tabel 2 (normaal gebruik na een val) en 1 (beperkt gebruik). Zie § "definitie",
- een levenslijn te gebruiken als de verankerpunten een

onvoldoende weerstand bieden of als dit vermoed wordt,

- een levenslijn te gebruiken als minstens één van de twee verankerpunten beschadigd is,
- een levenslijn te gebruiken als, tijdens de val, de gebruiker(s) een obstakel kunnen raken,
- een levenslijn te gebruiken als de gebruiker(s) deze handleiding niet gelezen en begrepen hebben,
- een levenslijn te gebruiken bij temperaturen van meer dan +60°C en minder dan -35°C of in een agressieve, chemische omgeving (fig 6),
- twee levenslijnen zonder intermediair verankerpunt met elkaar te verbinden (fig 4),
- een connector uit lichtmetaallegering te gebruiken als mobiel verankerpunt,
- een abrasieve connector te gebruiken als mobiel verankerpunt,
- een levenslijn te gebruiken dat op het niveau van de voeten van de gebruiker geplaatst is (fig 5),
- een levenslijn Tempo 2 te gebruiken zonder te overwegen waarop een eventuele reddingsoperatie in alle veiligheid en op een doeltreffende manier uitgevoerd kan worden,
- Gebruik de levenslijn Tempo 2 nooit als de veiligheidsfunctie van één van de artikelen aangetast is door de veiligheidsfunctie van een ander artikel of hiermee interfereert.
- Om een Tractel®-verankeringsstelsel voor valbeveiliging te gebruiken als een apparaat om ladingen te hijsen.

Gekoppelde uitrustingen

De levenslijn Tempo 2 is een onderdeel van een horizontaal valbeveiligingssysteem dat conform de norm EN 363 moet zijn en de volgende elementen moet bevatten:

- 1) twee verankerinrichtingen conform de norm EN 795,
- 2) een levenslijn Tempo 2 conform de norm EN 795,
- 3) een eerste connector te gebruiken als mobiel verankerpunt conform de norm EN 362,
- 4) een valbeveiliging conform de norm EN 353.2 / EN 355 / EN 360,
- 5) Een riem conform de norm EN354 (beperkt gebruik dat geen valrisico toelaat) tabel N° 2,
- 6) een valbeveiliging conform de norm EN 361

Alle andere combinaties zijn verboden.

OPGELET

Een valbeveiliging EN 361 is de enige uitrusting ter beveiliging van het lichaam dat gebruikt mag worden in een valbeveiligingssysteem.

In alle gevallen van gebruik, is het verplicht de pijl van de levenslijn Tempo 2 te cumuleren in functie van de lengte en van het aantal gebruikers (tabel 1 en 2) en in functie van de maximale valafstand die door de fabrikant van de gebruikte valbeveiliging aanbevolen wordt.

In het geval van het gebruik van een valbeveiliging conform de norm EN 360 dient de gebruiker door aangepaste, risicovrije middelen beschermd te worden tegen rebounds die de operator tijdens een val in gevaar zouden kunnen brengen.

Conform de Europese voorschriften hebben alle gecombineerde samenstellende onderdelen, onderstaand genummerd van 1) tot 6) en door Tractel® gecommmercialiseerd, een typische EG-markering gekregen na typisch EG-onderzoek en maken onderwerp uit van een gecontroleerde follow-up van de fabricatie.

Conformiteit van de uitrusting

Bij deze verklaart de firma TRACTEL® S.A.S. RD 619 – Saint Hilaire sous Romilly – F-10102 Romilly sur Seine, Frankrijk dat de in deze handleiding beschreven uitrusting :

- Conform de voorschriften van de Europese Richtlijn 89/686/CEE van december 1989 zijn.
 - Identiek zijn aan de PB's die beschikken over bewijzen van standaardonderzoeken, afgeleverd door het APAVE SUDEUROPE SAS - CS 60193 - 13322 Marseille - France, geïdentificeerd door het nummer 0082 en getest volgens de norm **EN 795: 2012**,
 - Anderworpen zijn aan de procedure van het artikel 11B van de richtlijn 89/686/EEG, onder controle van het genotificeerd organisme: APAVE SUDEUROPE SAS - CS 60193 - 13322 Marseille - France, geïdentificeerd door het nummer 0082.
- Elk bedrijf dat een persoonlijk beschermingsmiddel tegen hoogtevallen aan werknemend personeel of gelijkwaardig geachte medewerkers toevertrouwt, dient de arbeidsreglementering toe te passen.

Binnen de Europese Gemeenschap moeten deze toestellen onderwerp uitmaken van een periodieke controle, conform de richtlijn 89/656/EEG van 30/11/89 (minstens jaarlijks door TRACTEL® S.A.S of door een door TRACTEL® S.A.S. erkend reparateur).

Periodieke controle

Het is noodzakelijk ieder jaar een revisie te maken, maar naar gelang de gebruiksfrequentie, de milieuomstandigheden, de intensiteit van het gebruik en de reglementering van het bedrijf of van het land van gebruik, kan het zijn dat de periodieke controles vaker uitgevoerd moeten worden. De periodieke controles moeten uitgevoerd worden door een bevoegd en gerechtigd persoon met in acht neming van de controle-instructies van de fabrikant die opnieuw overgeschreven staan in het bestand "controle-instructies van de EPI Tractel®". Controleer de leesbaarheid van de markering op het product tijdens de periodieke controle. De inbedrijfstelling moet schriftelijk kenbaar worden gemaakt, en valt onder de verantwoordelijkheid van de technicus die bevoegd en gerechtigd is om de controle uit te voeren. De inbedrijfstelling van het product moet geregistreerd worden op het controleblad in het midden van deze handleiding. Dit controleblad moet tijdens de gehele levensduur van het product bewaard worden, tot aan zijn hervorming. Wanneer een systeem de val heeft gestopt, moet deze gecontroleerd worden door TRACTEL® SAS of door een technicus die bevoegd en vakkundig is, waarbij zeer zorgvuldig de instructies uit het controle dossier van de EPI Tractel® in acht moeten worden genomen. Deze is beschikbaar op:

["http://www.tractel.com"](http://www.tractel.com)

Levensduur

De EPI textiel van Tractel® zoals het harnas, de leiriemen, koorden en schokdempers, de mechanische EPI van Tractel® zoals de antivalbescherming stopcable™ en stopfor™ en de valbeveiligers met automatische lijnspanner zoals de blocfor™, en de levenslijnen Tractel® kunnen onder voorbehoud worden gebruikt vanaf de productiedatum waaraan zij onderworpen zijn:

- bij normaal gebruik met in acht neming van de gebruiksinstructies uit deze handleiding,
- een periodieke controle die tenminste 1 maal per jaar moet worden uitgevoerd door een competent persoon, die schriftelijk dient te verklaren dat aan het einde van deze inspectie de EPI opnieuw gebruikt mag worden,
- strenge naleving van de opslag- en transportvoorwaarden die in deze handleiding staan beschreven.

Markering

De markering van elk product duidt aan:

- a: de commerciële merknaam: Tractel®,
 - b: de beschrijving van het product: bv.: Tempo 2,
 - c: de referentienorm: nummer en jaar van de norm,
 - d: de referentie van de productcode: groeptide,
 - e: de markering "CE" geeft aan dat de uitrusting voldoet aan de eisen van de Richtlijn PB 89/686/CEE. "0082" geeft het n° aan van de aangemelde instantie artikel 11B van de richtlijn,
 - f: de datum van fabricatie,
 - g het serienummer,
 - h: een pictogram dat aangeeft dat de handleiding gelezen moet worden voor elk gebruik,
 - p: het maximaal aantal gebruikers,
 - s: maximale lengte van de levenslijn Tempo 2.
- aa: datum van de volgende periodieke inspectie.

Definities

Tabel N°1: gebruikt als gebiedsbegrenzing

De in tabel 1 aangegeven waarden geven de pijl en gemeten krachten aan, na de ophanging van één, twee of drie personen, in functie van de lengte van de levenslijn Tempo 2, conform deze handleiding geïnstalleerd.

De notie "gebiedsbegrenzing" is alleen denkbaar als het risico op vallen onmogelijk gemaakt werd. In dit geval worden de levenslijn en de samenstellende onderdelen van de valbeveiliging als bewegingsbegrenzers gebruikt. Ze moeten zodanig geïnstalleerd worden dat de gebruikers niet de stap kunnen maken die kan leiden tot een val.

Tabel N°2: gebruikt als een valbeveiliging

De in tabel N° 2 aangegeven waarden geven de pijl en gemeten krachten aan, na de val van één, twee of drie personen, in functie van de lengte van de levenslijn Tempo 2, conform deze handleiding geïnstalleerd.

Wegwerprocedure

Bij het uiteindelijke afdanken van het product is het verplicht de verschillende onderdelen te recyclen door de metalen materialen van de synthetische materialen te scheiden. Deze materialen moeten bij gespecialiseerde organismen gerecycled worden. Bij het afdanken moet de demontage, voor de scheiding van de bestanddelen, uitgevoerd worden door een bevoegd persoon.

Consignas prioritarias

1. Antes de utilizar la línea de vida temporal Tempo 2, es indispensable, para la seguridad y eficacia de su utilización, leer el presente manual, comprender completamente su contenido y cumplir estrictamente con sus instrucciones.
2. El presente manual debe conservarse en buen estado hasta la puesta fuera de servicio del aparato, y mantenerse a disposición de cualquier operario. Se puede suministrar ejemplares suplementarios bajo pedido.
3. Los datos grabados en el aparato (ver el capítulo "marcado") deben permanecer perfectamente legibles. En caso de que se borren estas indicaciones, el aparato debe ser retirado de la utilización definitivamente.
4. La línea de vida temporal Tempo 2 es un componente de un sistema anticaídas de seguridad que debe emplearse exclusivamente junto con otros componentes compatibles entre sí y con la línea de vida temporal Tempo 2, y que cumplan con la reglamentación de seguridad y las normas aplicables, en particular la norma EN 363.
5. La línea de vida Tempo 2 sólo puede ser utilizada simultáneamente por 2 personas máximo formada y competente o bajo la vigilancia de dicha persona. El objeto de esta formación debe comprender el procedimiento a seguir en caso de caída de uno o varios usuarios, así como una demostración de colocación y de utilización de la línea de vida Tempo 2 en un sistema completo en situación de utilización, y en condiciones de seguridad.
6. Es indispensable respetar las consignas de asociación de los equipos que forman el sistema de protección, de acuerdo con el presente manual y las instrucciones entregadas con los otros equipos asociados.
7. Tractel® exige la utilización del soporte de anclaje Tractel® y rehúsa toda responsabilidad por el empleo de un de un Tempo 2 con cualquier otro soporte de anclaje que no sea de origen Tractel® y del modelo indicado para el modelo correspondiente de stopper. Así mismo, Tractel® sólo puede garantizar un sistema anticaídas en la medida de que esté compuesto exclusivamente de componentes comercializados, mantenidos, montados y colocados de acuerdo con las reglas de seguridad y las normas aplicables.
8. Tractel® rehúsa toda responsabilidad por el funcionamiento de un línea de vida Tempo 2 que haya sido desmontado fuera de su control, especialmente en caso de reemplazo de piezas originales por piezas de otro origen.
9. Cualquier modificación o adición al equipo no se puede realizar sin el acuerdo escrito de Tractel®. La conexión de la línea de vida Tempo 2 a la estructura de recepción sólo se realiza únicamente con la ayuda de un soporte de seguridad con la marca EN 795-B de una resistencia mínima de 28 kN a la ruptura.
10. Antes de la utilización de la línea de vida Tempo 2, el o los usuarios, o la autoridad responsable de su seguridad deberá haber verificado la solidez de los anclajes del soporte de anclaje de conformidad con la reglamentación y las normas en vigor. Resistencia mínima de 28 kN a la ruptura.
11. Nunca utilizar una línea de vida Tempo 2 cuyo soporte de aseguramiento (L), así como el tensor (T) no estén en buen estado aparente. Toda línea de vida Tempo 2 deteriorado debe ser devuelto a Tractel® o a su distribuidor para su reparación, salvo decisión de eliminación. Todo soporte de anclaje que presente señales de desgaste o deterioro debe ser eliminado.
12. Todo línea de vida Tempo 2 que haya detenido una caída o de cuya seguridad se dude debe ser devuelto obligatoriamente a Tractel® o a su taller de reparación autorizado para su control.
El aparato no podrá ser reutilizado sin el acuerdo escrito de Tractel® o de su reparador autorizado.
13. Cualquier reparación se debe efectuar conforme a los modos operativos de Tractel®.
14. Nunca utilizar la línea de vida Tempo 2 y sus componentes asociados en el sistema de seguridad para una utilización que no sea aquélla para los cuales están destinados, y en condiciones que no sean aquéllas previstas en el presente manual. Sobre todo, nunca utilizar la línea de vida Tempo 2 para suspender de éste al operario en una ocasión que no sea una caída ni tampoco para una operación de recuperación de salvamento.
15. Es indispensable enviar la línea de vida Tempo 2 a Tractel® o a uno de sus talleres de reparación autorizados o a una persona competente para su revisión por lo menos una vez cada doce meses. Este examen deberá referirse al funcionamiento del tensor (T), y sobre todos los equipos asociados, pero también a la legibilidad de la marcación. La seguridad del usuario está vinculada al mantenimiento de la eficacia y a la resistencia del equipo.
16. Importante: Si debe confiar este material a una persona asalariada o similar, asegúrese de que cumple con la normativa de salud e higiene en el trabajo aplicable.
17. Se recomienda atribuir personalmente una línea de vida Tempo 2 a un usuario designado, especialmente si se trata de personal asalariado.
18. Todo tensor (T) o soporte de anclaje (L) retirado definitivamente de la utilización debe ser destruido o hacerlo inaccesible para evitar que sea utilizado por equivocación.
19. Para la seguridad es esencial que el dispositivo o el punto de anclaje siempre se posicionen correctamente y que el trabajo sea efectuado de tal manera que se reduzca al mínimo el riesgo de caídas y la altura de la caída.
20. Para la seguridad es primordial verificar el espacio requerido bajo el usuario en el lugar de trabajo antes de cada utilización, de tal manera que en caso de caída no haya obstáculos en la trayectoria de la caída ni colisión con el suelo.
21. Nunca utilizar la línea de vida Tempo 2 si uno de sus elementos está dañado o si corre el riesgo de deteriorar la función de seguridad del aparato. Durante la colocación, no debe haber degradación de las funciones de seguridad.
22. El o los usuarios deben estar en buenas condiciones físicas y psicológicas durante la utilización del equipo. En caso de dudas, consultar con un médico. La línea de vida Tempo 2 no debe ser utilizado por mujeres embarazadas.
23. El equipo no se debe utilizar más allá de sus límites, o en cualquier otra situación diferente a aquella para la que se ha previsto (ver capítulo « condiciones de utilización »).
24. Si la línea de vida Tempo 2 se revende se revende fuera del primer país de destino, es esencial para la seguridad del operador que el revendedor proporcione el modo de empleo, las instrucciones para el mantenimiento, para los exámenes periódicos así como las instrucciones relativas a las reparaciones, redactados en el idioma del país de utilización del producto.
25. Antes de la utilización de la línea de vida Tempo 2, el usuario privilegiado, o la autoridad responsable de su seguridad, deberá haber verificado la solidez del amarre del soporte de anclaje (L) en conformidad con la reglamentación y con las normas en vigor.
26. Durante la utilización, es obligatorio verificar los elementos de ajuste y de fijación, verificar también que el equipo no corra el riesgo de ser dañado por: aristas vivas, frotamientos, fuentes de calor, etc.
27. Durante la instalación de la línea de vida Tempo 2, el instalador debe protegerse con el fin de suprimir cualquier riesgo de caída.

ES

28. Si el dispositivo de anclaje está destinado a frenar la caída de un operador, este debe utilizar un sistema de frenado de caídas conforme a la norma EN 363. Este sistema debe garantizar un esfuerzo de detención de la caída inferior a 6 kN. Si el dispositivo de anclaje está destinado exclusivamente a limitar el desplazamiento del operador fuera de las zonas de riesgo de caída, este puede conectarse mediante una correa sin sistema anticaída conforme a la norma EN 363. En este caso, el dispositivo de anclaje será calificado de "acceso restringido".
29. Marcar con punzón o con rotulador el mes y el año del primer examen periódico en la etiqueta de indicación de la fecha del próximo examen periódico y colocarla en el lugar marcado como 'aa' en la placa de señalización.

ATENCIÓN

Antes y durante la utilización, debe prever la forma en que el eventual rescate podría realizarse eficazmente y en total seguridad

APLICACIONES ESPECIALES

Para cualquier aplicación especial, no dude en dirigirse a TRACTEL® S.A.S.

Función y descripción

La línea de vida Tempo 2 es una línea de vida horizontal temporal y transportable, conforme a la norma EN 795. También se prueba para una utilización por 2 personas. Es ajustable de 5 m a 20 m. La resistencia a la ruptura de los anclajes de extremos debe ser de 28 kN mínimo.

Este equipo se debe utilizar con un sistema de parada de las caídas conforme al EN 363.

Este equipo conviene para una utilización en obra al aire libre y para una gama de temperaturas comprendida entre -35°C y +60°C.

La línea de vida Tempo 2 consta de los siguientes elementos:

- Un soporte de aseguramiento de long. 18 m en correa de dimensiones 35 x 2 de poliéster certificado por TRACTEL® (L).
- De un tensor Tempo 2 de trinquete de acero cincado (T).
- De una correa de amarre de long. 1 m.
- De una correa de dimensiones 50 x 4 de poliéster certificado por TRACTEL® (S).
- De 2 conectores colocados de un lado de la línea, en la hebilla cosida del soporte de aseguramiento (L) y del otro lado en la hebilla cosida de la correa de amarre (S).
- 2 eslingas de anclaje AS30S long 1.5 m.
- 1 bolsa de transporte.

Instalación

Antes de la instalación de la línea de vida Tempo 2, verificar que los puntos de enganche posean una resistencia mecánica suficiente de 28 kN a la ruptura

1. Montaje

Conectar el conector del soporte de aseguramiento (L) de la línea de vida Tempo 2 en el primer punto de anclaje, y luego conectar el segundo conector situado en la correa de amarre (S) en el segundo punto de anclaje. Los dos puntos de anclaje deben estar separados entre sí de 20 m máximo. El andarivel debe colocarse de tal forma que su ángulo de inclinación con relación a la horizontal no represente un riesgo de deslizamiento del operador en el eje del andarivel "tirólés" durante la caída de una o varias personas, y en todos los casos este ángulo no debe sobrepasar 15°.

Para efectuar la tensión de la línea de vida Tempo 2, tirar manualmente la hebra floja del soporte de aseguramiento

paralelamente al eje de la línea de vida con el fin de reducir al máximo la flecha del soporte de aseguramiento. Manteniendo el esfuerzo de puesta en tensión en el ramal flojo. Desembragar el freno antirretorno del tensor para liberar la empuñadura de trinquete.

Accionar la empuñadura de trinquete y efectuar por lo menos dos vueltas para que la correa se trasape correctamente.

Una vez que la puesta en tensión ha terminado, volver a colocar el freno antirretorno. Esta operación bloquea la empuñadura de trinquete.

La línea de vida Tempo 2 se debe instalar lo más alto posible y por lo menos a media altura de un hombre.

ATENCIÓN

Antes de la instalación, verificar que ninguna persona circule bajo la zona de implantación de la línea de vida.

2. Desmontaje

Para desmontar la línea de vida Tempo 2, desembragar el freno antirretorno del tensor para liberar la empuñadura de trinquete.

Tirar del ramal tenso de la correa para suministrar flecha.

Desenganchar luego los dos conectores de los puntos de anclaje.

ATENCIÓN

Verificar antes de aflojar la línea que ninguna persona esté enganchada.

Verificar que ninguna persona circule debajo de la línea de vida

Examen antes de la utilización

Verificar:

- Que no haya deformación del tensor (T).
- Visualmente el estado del soporte de aseguramiento (L).
- Visualmente el estado de la correa de amarre (S).
- Verificar las condiciones de instalación del sistema (ver capítulo «instalación»).
- Verificar que el usuario no golpee ningún obstáculo durante y después de la caída.
- Verificar la compatibilidad del anticaídas con el entorno de la instalación de la línea de vida Tempo 2.
- Verificar que la línea esté bien tensada.

Condiciones de utilización

Para conectarse en la línea de vida Tempo 2, el o los usuarios utilizan como punto de anclaje móvil un conector de hilo de acero ø 10 mm conforme a la norma EN 362.

El anticaídas conforme a la norma EN 353.2, EN 355 o EN 360 se conectará al punto de enganche dorsal del arnés de anticaídas conforme a la norma EN 361.

No utilizar la línea de vida Tempo 2 en las siguientes condiciones: Temperatura superior a +60°C inferior a -35°C.

En entorno químico.

Almacenaje

La línea de vida Tempo 2 se debe almacenar en un lugar al abrigo de la humedad y conservar a una temperatura comprendida entre -35°C y +60°C.

Mantenimiento y reparación

El usuario deberá realizar un mantenimiento periódico. Además de los exámenes descritos en el capítulo «Examen antes de la

ES

utilización», se realizará el siguiente mantenimiento:

- Si el soporte de aseguramiento y la correa de amarre están sucios, hay que lavarlos con agua limpia y fría y, llegado el caso, con un detergente para tejidos delicados. Utilizar un cepillo sintético.
- Si durante la utilización o el lavado el soporte de aseguramiento y la correa de amarre se han mojado, hay que dejarlos secar naturalmente a la sombra y lejos de toda fuente de calor.
- Antes de cada utilización, inspeccionar el soporte de aseguramiento y la correa de amarre visualmente en todas sus longitudes.
- Daños graves no visibles pueden afectar la resistencia del soporte de aseguramiento y de la correa de amarre.
Por lo tanto, TRACTEL® recomienda no permitir la utilización del soporte de aseguramiento y de la correa de amarre fuera del control de una persona responsable del equipo.
- Los ácidos, los aceites y la gasolina, puestos en contacto con el soporte de aseguramiento y la correa de amarre, afectan sus resistencias. Las fibras de poliéster del soporte de aseguramiento y de la correa de amarre son entonces atacadas por estos productos. El deterioro resultante de las fibras no siempre es visible a simple vista.
- Evitar la exposición innecesaria del soporte de aseguramiento y de la correa de amarre al sol y guárdelos a la sombra y protegidos de la humedad.
- Evitar todo rozamiento del soporte de aseguramiento y de la correa de amarre con aristas vivas o superficies abrasivas.
- Almacenar el soporte de aseguramiento y la correa de amarre en una bolsa para su protección y su transporte. TRACTEL® suministra una bolsa adaptada con la línea de vida Tempo 2.
- No se requiere de ningún mantenimiento específico del tensor. Sin embargo, se recomienda una limpieza con agua jabonosa.
- El mantenimiento anual y las reparaciones son efectuados por TRACTEL® o por un reparador autorizado o una persona competente habilitada y designada por el jefe de empresa.

Contraindicaciones de empleo

Está prohibido:

- utilizar la línea de vida Tempo 2 fuera del marco de un sistema de parada de caídas,
- utilizar la línea de vida Tempo 2 como medio de suspensión del usuario o de cualquier otra carga,
- utilizar la línea de vida Tempo 2 si está mal tensado o no lo está, o si su ángulo de instalación rebasa con la horizontal los 15° (fig. 5),
- utilizar una línea de vida que haya parado una caída, sin que este aparato haya sido verificado y probado después de una caída por el fabricante o un reparador autorizado por el fabricante,
- utilizar un soporte de aseguramiento o una correa de amarre que tenga defectos, nudos o señales visibles de deterioro,
- utilizar un aparato durante un periodo superior a doce meses sin haber procedido a su verificación por el fabricante o un técnico de reparación autorizado por el fabricante.
- utilizar la línea de vida para una longitud superior a 20 m entre puntos de anclaje (fig. 2),
- utilizar una línea de vida si la altura libre es insuficiente. Ver cuadro 2 (utilización normal después de una caída) y 1 (utilización restringida). Ver § "definición",
- utilizar una línea de vida si los puntos de anclaje tienen una resistencia demasiado débil o estimada como tal,
- utilizar una línea de vida si al menos uno de los dos puntos de anclaje está dañado,
- utilizar una línea de vida si, en el transcurso de la caída, el o los usuarios corren el riesgo de chocar con un obstáculo,

- utilizar una línea de vida si el o los usuarios no han leído y comprendido el presente manual,
- utilizar una línea de vida a temperaturas superiores a + 60° e inferiores a - 35° o en un entorno químico agresivo (fig. 6),
- conectar dos líneas de vida sin punto de anclaje intermedio (fig. 4),
- utilizar un conector de aleación ligera como punto de anclaje móvil,
- utilizar un conector abrasivo como punto de anclaje móvil,
- utilizar una línea de vida posicionado a nivel de los pies del usuario (fig. 5),
- instalar y utilizar una línea de vida Tempo 2 sin haber previsto la manera en que el rescate eventual podría realizarse de manera eficaz y en total seguridad,
- utilizar el andarivel Tempo 2 si la función de seguridad de uno de los artículos asociado está afectada por la función de seguridad de otro artículo o interfiere con éste.
- utilizar un dispositivo de anclaje anticaídas Tractel® como dispositivo de anclaje de un aparato de elevación de carga

Equipos asociados

La línea de vida Tempo 2 es un componente de un sistema de seguridad anticaídas de disposición horizontal que debe ser conforme a la norma EN 363 y que debe incluir:

- 1) Dos dispositivos de anclaje conforme a la norma EN 795,
- 2) Una línea de vida Tempo 2 conforme a la norma EN 795,
- 3) Un primer conector utilizado como punto de anclaje móvil conforme a la norma EN 362,
- 4) Un anticaídas conforme a la norma EN 353.2 / EN 355 / EN 360,
- 5) Un cabestro conforme a la norma EN354 (utilización restringida que no permite el riesgo de caída) cuadro N° 2,
- 6) Un arnés anticaídas conforme a la norma EN 361.

Cualquier otra asociación está prohibida.

ATENCIÓN

Un arnés anticaídas EN361 es el único dispositivo de prensión del cuerpo que se permite utilizar en un sistema de parada de caídas.

En todos los casos de utilización, es obligatorio acumular la flecha de la línea de vida Tempo 2, en función de su longitud y del número de usuarios (cuadro 1 y 2) y la distancia de caída máxima recomendada por el fabricante del anticaídas utilizado.

En el caso de utilización de un dispositivo anticaída conforme a la norma EN 360, el usuario deberá asegurarse, mediante medios apropiados que no presenten riesgo, que el riesgo de rebote durante una caída no pone en peligro al operador.

Conforme a las prescripciones europeas, cada uno de los componentes asociados enumerados anteriormente de 1) a 6), comercializados por Tractel®, ha recibido un marcado CE al final de un examen CE de tipo, y ha sido objeto de un seguimiento de control de fabricación.

Conformidad del equipo

La sociedad Tractel® S.A.S. RD 619-Saint Hilaire sous Romilly-F-10102 Romilly-sur-Seine Francia declara, por la presente, que el equipo de seguridad descrito en este manual:

- es conforme a las disposiciones de la Directiva Europea 89/686/CEE de diciembre de 1989,
- son idénticos a los E.P.I. que han sido objeto de las certificaciones de exámenes de tipo suministrados por la APAVE SUDEUROPE SAS - CS 60193 - 13322 Marseille -

France, identificado por el número 0082, y probado según la norma **EN 795: 2012**,

- son sometidos al procedimiento contemplado por el Art. 11 B de la Directiva 89/686/CEE, bajo el control del organismo notificado: **APAVE SUDEUROPE SAS - CS 60193 - 13322 Marseille - France**, identificado por el número 0082.

Toda empresa que confíe un equipo de protección individual anticaidas de altura a personal asalariado o asimilado debe aplicar la normativa de salud e higiene en el trabajo.

En la Unión Europea, estos aparatos deben ser objeto de una verificación periódica, de conformidad con la directiva 89/656/CEE del 30/11/89 (por lo menos anualmente por TRACTEL® S.A. o por un técnico de reparación autorizado por TRACTEL® S.A.).

Examen periódico

ES Es necesaria una revisión anual, pero, en función de la frecuencia de utilización, las condiciones ambientales y la reglamentación de la empresa o del país de utilización, las verificaciones periódicas pueden ser más frecuentes. Los exámenes periódicos deben ser realizados por un técnico autorizado y competente y respetando los modos operativos de examen del fabricante transcrito en el archivo «instrucciones de verificación de los EPI Tractel®». Verificar la legibilidad del marcado en el producto durante el examen periódico. La nueva puesta en servicio debe ser notificada por escrito y es responsabilidad del técnico autorizado y competente que efectuó el control. La nueva puesta en servicio del producto debe ser registrada en la hoja de control que se encuentra en medio del presente manual. Esta hoja de control de ser conservada durante toda la vida del producto, hasta su puesta fuera de servicio. Cuando un sistema ha parado una caída, debe ser verificada por Tractel® S.A.S. o por un técnico autorizado y competente, respetando escrupulosamente las instrucciones del dossier de verificación de los EPI Tractel® disponible en ["http://www.tractel.com"](http://www.tractel.com)

Vida útil

Los EPI textiles Tractel® como los arneses, correas, cuerdas y absorbedores, los EPI mecánicos Tractel® como los sistemas anticaidas stopcable™ y stopfor™, los sistemas anticaidas de retorno automático blocfor™ y las líneas de vida Tractel® pueden ser utilizados siempre y cuando a partir de su fecha de fabricación sean objeto de:

- una utilización normal respetando las preconizaciones de utilización del presente manual.
- una inspección periódica, que debe ser realizada como mínimo 1 vez al año por una persona competente, que debe declarar por escrito al final de esta inspección la aptitud del EPI para volver a ser puesto en servicio.
- el respeto estricto de las condiciones de almacenamiento y de transporte mencionadas en el presente manual.

Marcaje

El marcado de cada producto indica:

- a: la marca comercial: Tractel®,
- b: la designación del producto: ex: Tempo 2,
- c: la norma de referencia: número y año de la norma,
- d: la referencia del product code: Group code,
- e: el marcado "CE" indica que el equipo responde a las exigencias de la Directiva EPI 89/686/CEE. "0082" indica el número del organismo notificado artículo 11 B de la directiva,
- f: la fecha de fabricación,
- g: el número de serie,

h: un pictograma que indica que hay que leer el manual antes de la utilización,

p: la cantidad de usuarios máxima,

s: longitud máxima de la línea de vida Tempo 2.

aa: fecha del siguiente examen periódico

Definiciones

Cuadro N° 1: utilización restringida

Los valores indicados en el cuadro N°1 indican la flecha y los esfuerzos medidos después de la puesta en suspensión de una o dos personas en función de la longitud de la línea de vida Tempo 2 instalada según el presente manual.

La noción de restringido sólo es previsible si el riesgo de caída se hace imposible. En este caso, la línea de vida y los componentes anticaidas se utilizan como limitadores de movimiento. Se deben instalar de tal manera que se impida a lo a los usuarios franquear el paso que conduce a la caída.

Cuadro N° 2: utilización normal después de una caída

Los valores indicados en el cuadro N°2 indican la flecha y los esfuerzos medidos después de una caída de una o dos personas, en función de la longitud de la línea de vida Tempo 2 instalada según el presente manual.

Desecho

Durante la reforma final del producto, es obligatorio reciclar los distintos componentes mediante una clasificación de las materias metálicas y mediante una clasificación de los materiales sintéticos. Estos materiales deben reciclarse ante organismos especializados. Durante la reforma, para la separación de los constituyentes, el desmontaje debe ser realizado por una persona habilitada.

Prescrizioni prioritarie

1. Prima di utilizzare la linea di vita temporanea Tempo 2, è indispensabile, per la sicurezza e l'efficacia del suo impiego, leggere attentamente il presente manuale, comprenderne integralmente il contenuto ed attenersi scrupolosamente alle sue prescrizioni.
2. Il presente manuale deve essere conservato in buono stato, finché l'apparecchio è in uso, e deve essere tenuto a disposizione di ogni operatore. Copie supplementari possono essere fornite su richiesta.
3. Le indicazioni incise sull'apparecchio (vedi capitolo "marcatura") devono rimanere perfettamente leggibili. Nel caso in cui queste indicazioni si siano cancellate, l'apparecchio dovrà essere definitivamente ritirato dall'uso.
4. La linea di vita temporanea Tempo 2 è un componente di un sistema di sicurezza d'arresto di caduta, che deve essere utilizzato esclusivamente in associazione con altri dispositivi compatibili tra di loro e con la linea di vita temporanea Tempo 2, in conformità alle normative vigenti in tema di sicurezza, in particolar modo alla normativa EN 363.
5. La linea di vita Tempo 2 può essere usata contemporaneamente da un massimo di 2 persone addestrate e competenti o sotto la sorveglianza di una terza persona. Prima di utilizzare la linea di vita Tempo 2 è indispensabile aver ricevuto un'apposita formazione ed un addestramento, comprendente una dimostrazione di posizionamento e di utilizzo della linea di vita Tempo 2 su un sistema completo in fase di utilizzo e in condizioni di sicurezza. Questa formazione deve includere anche la procedura da seguire in caso di caduta di uno o più operatori.
6. E' indispensabile rispettare le istruzioni di associazione dei dispositivi che compongono il sistema di protezione, attenendosi a quanto previsto dal presente manuale ed alle istruzioni fornite con gli altri dispositivi associati.
7. Tractel® declina ogni responsabilità per l'impiego di una Tempo 2 con una corda diversa da quello originale Tractel®. Tractel® inoltre non può garantire un sistema di arresto caduta se lo stesso non è composto esclusivamente da componenti commercializzati, verificati, assemblati e posizionati in conformità alle norme di sicurezza previste dalla legislazione in vigore.
8. Tractel® declina ogni responsabilità per il mal funzionamento di una linea di vita Tempo 2, in caso di sostituzione di pezzi di origine con pezzi di provenienza diversa.
9. Non è possibile effettuare modifiche o aggiunte al dispositivo senza un preliminare accordo scritto di Tractel®. Il collegamento della linea di vita Tempo 2 alla struttura d'inserimento deve essere effettuata utilizzando esclusivamente un supporto di ancoraggio contrassegnato EN 795-B con resistenza minima di 28 kN alla rottura.
10. Prima dell'utilizzo della linea di vita Tempo 2, gli utilizzatori, o il responsabile della sicurezza, dovrà aver verificato la solidità della struttura di ancoraggio in conformità alle norme di sicurezza previste dalla legislazione in vigore. Resistenza minima di 28 kN alla rottura.
11. Non utilizzare mai una linea di vita Tempo 2 la cui corda (L) e/o il tenditore stopfor (T) non siano in apparente buono stato. Qualunque linea di vita Tempo 2 che presenti segni di deterioramento dovrà essere inviata a Tractel® o al suo distributore per la riparazione, salvo deciderne l'eliminazione. Qualunque supporto di ancoraggio che presenti segni di usura o di deterioramento dovrà essere eliminato.
12. Qualunque linea di vita Tempo 2 che abbia arrestato una caduta o di cui si dubiti della sicurezza dovrà essere tassativamente inviato a Tractel® o ad un'officina autorizzata per un controllo.
- L'apparecchio non potrà essere riutilizzato senza l'accordo scritto di Tractel® o della sua officina autorizzata.
13. Qualsiasi riparazione dovrà essere effettuata in conformità alle modalità operative di Tractel®.
14. Non utilizzare mai la linea di vita Tempo 2, e i componenti ad essa associati nel sistema di sicurezza, per un uso diverso da quello a cui sono destinati, e in condizioni diverse da quelle previste dal presente manuale. In modo particolare, non utilizzare mai la linea di vita Tempo 2 nè per sostenere l'operatore (se non in caso di caduta), nè per un'operazione di recupero durante un salvataggio.
15. E' obbligatorio inviare la linea di vita Tempo 2 a Tractel®, o a personale autorizzato, per la sua revisione almeno una volta all'anno. Questo controllo dovrà riguardare il funzionamento del tenditore stopfor (T) e di tutti i dispositivi associati, nonché la leggibilità della marcatura. La sicurezza dell'utilizzatore dipende dal mantenimento dell'efficienza e dalla resistenza del dispositivo.
16. Importante: se si deve affidare questo materiale a personale dipendente o assimilato, è necessario attenersi alla normativa sul lavoro in vigore.
17. Si raccomanda di attribuire personalmente una linea di vita Tempo 2 a un utilizzatore designato, in modo particolare se si tratta di personale dipendente.
18. Ogni tenditore stopfor (T), o corda (L), ritirato definitivamente dall'uso, dovrà essere distrutto o messo definitivamente fuori accesso, per evitare che possa essere inavvertitamente utilizzato.
19. Ai fini della sicurezza è essenziale che il dispositivo o il punto di ancoraggio siano sempre correttamente posizionati e che il lavoro sia effettuato in modo da ridurre al minimo sia il rischio di caduta che l'altezza della stessa.
20. Per la sicurezza è indispensabile verificare lo spazio richiesto al di sotto dell'utilizzatore sul luogo di lavoro, prima di ogni utilizzo, in modo che in caso di caduta non vi siano ostacoli sulla traiettoria della stessa, né collisione col suolo.
21. Non utilizzare mai la linea di vita Tempo 2 se uno dei suoi elementi è danneggiato o se rischia di non garantire la funzione di sicurezza dell'apparecchio. Al momento dell'installazione non deve esistere un deterioramento delle funzioni di sicurezza.
22. Il o gli utilizzatori devono essere in piena forma fisica e psicologica durante l'utilizzo del dispositivo. In caso di dubbio consultare un medico. La linea di vita Tempo 2 non deve essere utilizzata da donne in stato di gravidanza.
23. Il dispositivo non deve essere utilizzato oltre i suoi limiti, o in situazioni diverse da quelle per cui è previsto (vedi capitolo "condizioni di utilizzo").
24. Se la linea di vita Tempo 2 è rivenduta fuori dal primo paese di destinazione, per la sicurezza dell'operatore è indispensabile che il rivenditore fornisca le modalità d'impiego, le istruzioni per la manutenzione e per i controlli periodici, nonché le istruzioni relative alle riparazioni, redatte nella lingua del paese di utilizzo del prodotto.
25. Prima dell'utilizzo della linea di vita Tempo 2, l'utilizzatore designato, o l'autorità responsabile della sua sicurezza, dovrà aver verificato la solidità dell'aggancio del supporto di trattenuta (L) in conformità alla normativa in vigore.
26. Durante l'utilizzo è indispensabile verificare gli elementi di regolazione e di fissaggio, verificare inoltre che il dispositivo non rischi di essere danneggiato da: spigoli vivi, sfregamenti, fonti di calore...
27. Durante l'installazione della linea di vita Tempo 2, l'installatore deve prendere le precauzioni necessarie atte ad evitare qualsiasi rischio di caduta.

28. Se il dispositivo di ancoraggio anticaduta è destinato ad arrestare la caduta di un operatore, quest'ultimo deve utilizzare un sistema di arresto delle cadute conforme alla norma EN 363. Questo sistema deve garantire uno sforzo di arresto della caduta inferiore a 6 kN. Se il dispositivo di ancoraggio anticaduta è destinato esclusivamente a limitare lo spostamento dell'operatore al di fuori delle zone di rischio di caduta, l'operatore può collegarsi mediante un cordino senza sistema anticaduta conformemente alla norma EN 363. In questo caso, il dispositivo di ancoraggio sarà definito ad "accesso limitato".

29. Punzonare o segnare con un pennarello indelebile il mese e l'anno del primo esame periodico sull'etichetta di indicazione della data dell'esame periodico successivo quindi posizionarla nel vano indicato come 'aa' sulla piastrina di segnalazione.

ATTENZIONE

Prima e durante l'utilizzo è necessario che vengano prese tutte le precauzioni atte a garantire un eventuale salvataggio in maniera efficace e in totale sicurezza

APPLICAZIONI SPECIALI

Per qualunque applicazione speciale è necessario rivolgersi alla TRACTEL® S.A.S.

Funzione e descrizione

La linea di vita Tempo 2 è una linea di vita orizzontale provvisoria e trasportabile, conforme alla norma EN 795. E' inoltre omologata per essere utilizzata da 2 persone. E' regolabile da 5 m a 20 m. La resistenza degli ancoraggi d'estremità deve essere di 28 kN minimo alla rottura.

Questo dispositivo deve essere utilizzato con un sistema di arresto cadute conforme all'EN 363.

Questo dispositivo è adatto per un utilizzo in cantiere all'aria aperta e per una gamma di temperatura compresa tra -35°C e +60°C.

La linea di vita Tempo 2 è costituita dai seguenti elementi :

- Un supporto di trattenuta lg 18 m in fettuccia di dimensioni 35 x 2 in poliestere omologato da TRACTEL® (L).
- Da un tenditore Tempo 2 a cricco in acciaio zincato (T).
- Da un cordino di trattenuta lg 1 m.
- Da una fettuccia di dimensioni 50 x 4 in poliestere omologato da TRACTEL® (S).
- Da 2 connettori posizionati da un lato della linea, sull'anello cucito del supporto di trattenuta (L) e dall'altro lato sull'anello cucito del cordino di trattenuta (S).
- Da 2 anelli in fettuccia AS30S lg 1.5 m.
- Da 1 sacca da trasporto.

Installazione

Prima dell'installazione della linea di vita Tempo 2, verificare che i punti di aggancio abbiano una resistenza meccanica sufficiente 28 kN alla rottura.

1. Montaggio

Collegare il connettore del supporto di trattenuta (L) della linea di vita Tempo 2 al primo punto di ancoraggio, poi collegare il secondo connettore situato sul cordino di trattenuta (S) al secondo punto di ancoraggio. Tra i due punti di ancoraggio dovrà esserci una distanza massima di 20 m. La linea di vita deve essere posizionata in modo tale che il suo angolo d'inclinazione rispetto all'orizzontale non comporti rischi di scivolamento per l'operatore nell'asse della linea di vita 'zip-line' nel caso di caduta di una o più persone e in ogni caso questo angolo non deve superare 15°.

Per effettuare la tensione della linea di vita Tempo 2, tirare manualmente il tratto libero del supporto di trattenuta parallelamente all'asse della linea di vita, in modo da ridurre al massimo la flessione del supporto di trattenuta. Mantenendo sempre lo sforzo di messa in tensione nel tratto libero. Disinnestare il freno anti-ritorno del tenditore in modo da liberare la maniglia d'arresto.

Azionare la maniglia d'arresto ed effettuare un minimo di due giri affinché la fettuccia si accavalli correttamente.

Quando la messa in tensione è terminata, riposizionare il freno anti-ritorno. Questa operazione blocca la maniglia d'arresto.

La linea di vita Tempo 2 deve essere installata più in alto possibile e come minimo a metà altezza d'uomo.

ATTENZIONE

Prima dell'installazione, verificare che nessuno circoli sotto la zona di posizionamento della linea di vita.

2. Smontaggio

Per smontare la linea di vita Tempo 2, disinnestare il freno anti-ritorno del tenditore in modo da liberare la maniglia d'arresto.

Tirare l'estremità tesa della cinghia al fine di permetterne la flessione

Sganciare successivamente i due connettori dei punti di ancoraggio.

ATTENZIONE

Verificare prima di allentare la linea che non vi siano persone agganciate.

Verificare che nessuno circoli sotto la linea di vita.

Verifica prima dell'utilizzo

Controllare :

- Che non vi siano deformazioni del tenditore (T).
- Visivamente lo stato del supporto di trattenuta (L).
- Visivamente lo stato del cordino di trattenuta (S).
- Verificare le condizioni d'installazione del sistema (vedi capitolo "installazione").
- Verificare che l'utilizzatore non possa urtare alcun ostacolo durante e dopo la caduta.
- Verificare la compatibilità dell'anticaduta con l'ambiente di installazione della linea di vita Tempo 2.
- Verificare che la linea sia ben tesa.

Condizioni di utilizzo

Per collegarsi alla linea di vita Tempo 2, il o gli utilizzatori impiegano come punto di ancoraggio mobile un connettore in filo d'acciaio ø 10 mm conforme alla norma EN 362.

L'anticaduta conforme alla norma EN 353.2, EN 355 o EN 360 sarà collegato al punto di aggancio dorsale dell'imbracatura anticaduta conforme alla norma EN 361.

Non utilizzare la linea di vita Tempo 2 nelle seguenti condizioni:

Temperatura superiore a + 60° e inferiore a - 35°.

In ambiente chimico.

Immagazzinaggio

La linea di vita Tempo 2 deve essere stoccata in un luogo al riparo dall'umidità e mantenuta ad una temperatura compresa tra - 35°C e + 60°C.

Manutenzione e riparazione

L'utilizzatore dovrà effettuare una manutenzione regolare. Oltre ai controlli descritti al capitolo "Verifica prima dell'utilizzo" dovrà essere effettuata la seguente manutenzione:

- Se il supporto di trattenuta e il cordino di trattenuta sono sporchi, occorre lavarli con acqua pulita e fredda, eventualmente con un detersivo per tessuti delicati ; utilizzare una spazzola sintetica.
- Se nel corso dell'utilizzo o durante il lavaggio, il supporto di trattenuta ed il cordino di trattenuta si sono bagnati, occorre farli asciugare naturalmente all'ombra, lontano da qualsiasi fonte di calore.
- Prima di ogni utilizzo, ispezionare visivamente il supporto di trattenuta ed il cordino di trattenuta su tutta la loro lunghezza.
- Danni gravi non visibili possono compromettere la resistenza del supporto di trattenuta e del cordino di trattenuta. TRACTEL® raccomanda quindi di non permettere l'utilizzo del supporto di trattenuta e del cordino di trattenuta se non sotto il controllo di una persona responsabile del dispositivo.
- Gli acidi, gli oli e la benzina, che vengono in contatto con il supporto di trattenuta ed il cordino di trattenuta, ne compromettono la resistenza, in quanto le fibre in poliestere del supporto di trattenuta e del cordino di trattenuta vengono attaccate da questi prodotti. I danni che le fibre subiscono non sempre sono visibili ad occhio nudo.
- Evitare l'esposizione inutile del supporto di trattenuta e del cordino di trattenuta al sole, stoccarlo all'ombra e al riparo dall'umidità.
- Evitare sfregamenti del supporto di trattenuta e del cordino di trattenuta contro spigoli vivi o superfici abrasive.
- Stoccare il supporto di trattenuta ed il cordino di trattenuta in un sacchetto di protezione e per il trasporto. TRACTEL® fornisce una sacca adatta per la linea di vita Tempo 2.
- Il tenditore non richiede nessuna manutenzione specifica. Si consiglia tuttavia un lavaggio con acqua isaponata.
- La manutenzione annuale e le riparazioni devono essere effettuate da TRACTEL®, o da un tecnico autorizzato, o da personale qualificato abilitato ed autorizzato dal capo officina.

Controindicazioni d'impiego

E' vietato:

- utilizzare la linea di vita Tempo 2 fuori dal contesto del sistema di arresto cadute,
- utilizzare la linea di vita Tempo 2 come mezzo di sospensione dell'utilizzatore o di qualunque altro carico,
- utilizzare la linea di vita Tempo 2 se non è tesa o è tesa male, o se il suo angolo d'installazione supera in orizzontale i 15° (fig 5).
- utilizzare una linea di vita che abbia arrestato una caduta, senza che questo apparecchio sia stato controllato e testato dopo una caduta dal costruttore o da un tecnico autorizzato dal costruttore,
- utilizzare un supporto di trattenuta o un cordino di trattenuta che presenti difetti, nodi o segni visibili di deterioramento,
- utilizzare un apparecchio per un periodo superiore a dodici mesi senza che sia stata effettuata la revisione da parte del costruttore,
- utilizzare la linea di vita per una lunghezza superiore a 20 m tra i punti di ancoraggio (fig 2),
- utilizzare una linea di vita se il tirante d'aria è insufficiente. Vedi tabella 2 (utilizzo normale dopo una caduta) e 1 (utilizzo limitato). Vedi § "definizione",
- utilizzare una linea di vita se i punti di ancoraggio hanno una resistenza troppo debole o stimata come tale,
- utilizzare una linea di vita se almeno uno dei due punti di

ancoraggio è danneggiato,

- utilizzare una linea di vita se, durante la caduta, il o gli utilizzatori rischiano di urtare un ostacolo,
- utilizzare una linea di vita se il o gli utilizzatori non hanno letto e compreso il presente manuale,
- utilizzare una linea di vita a temperature superiori a + 60° e inferiori a - 35° o in un ambiente chimico aggressivo (fig 6),
- collegare due linee di vita senza punto di ancoraggio intermedio (fig. 4),
- utilizzare un connettore in lega leggera come punto di ancoraggio mobile,
- utilizzare un connettore abrasivo come punto di ancoraggio mobile.
- utilizzare una linea di vita posizionata a livello dei piedi dell'utilizzatore (fig 5),
- installare e utilizzare una linea di vita Tempo 2 senza aver preso tutte le precauzioni atte a garantire un eventuale salvataggio in maniera efficace e in totale sicurezza,
- utilizzare la linea di vita Tempo 2 se la funzione di sicurezza di uno degli articoli associati è compromessa dalla funzione di sicurezza di un altro articolo o interferisce con quest'ultimo.
- utilizzare un dispositivo di ancoraggio anticaduta Tractel® come dispositivo di ancoraggio di un apparecchio di leva del carico.

Dispositivi associati

La linea di vita Tempo 2 è un componente di un sistema di sicurezza a disposizione orizzontale che deve rispettare la norma EN 363 e deve includere :

- 1) due dispositivi di ancoraggio conformi alla norma EN 795,
- 2) una linea di vita Tempo 2 conforme alla norma EN 795,
- 3) un primo connettore utilizzato come punto di ancoraggio mobile conforme alla norma EN 362,
- 4) Un anticaduta conforme alla norma EN 353.2 / EN 355 / EN 360,
- 5) Un cordino conforme alla norma EN354 (utilizzo limitato che non permette il rischio di caduta) tabella N° 2,
- 6) un'imbracatura anticaduta conforme alla norma EN 361.

E' vietata qualsiasi altra associazione.

ATTENZIONE

Un'imbracatura anticaduta EN361 è l'unico dispositivo di presa del corpo che sia consentito utilizzare in un sistema di arresto di cadute.

In ogni caso di utilizzo è tassativo sommare la flessione della linea di vita Tempo 2, in funzione della sua lunghezza e del numero di utilizzatori (tabella 1 e 2) e la distanza di caduta massima prevista dal costruttore dell'anticaduta utilizzato.

In caso di utilizzo di un anticaduta conforme alla norma EN 360, l'utilizzatore dovrà accertarsi, fuori rischio, ed utilizzando i mezzi più idonei, che il rischio di rimbalzo durante una caduta non metta in pericolo l'operatore.

In conformità alle normative europee, ciascuno dei componenti associati numerati qui di seguito da 1) a 6), commercializzati dalla Tractel®, ha ricevuto una marcatura CE, a seguito di una verifica secondo norma CE, ed è oggetto di controllo di qualità di produzione.

Conformità del dispositivo

La società Tractel® S.A.S., RD 619-Saint Hilaire sous Romilly-F-10102 Romilly-sur-Seine Francia, dichiara, con la presente, che il dispositivo di sicurezza descritto in questo manuale:

- è conforme alle disposizioni della Direttiva Europea 89/686/CEE del dicembre 1989,
- è identico all'E.P.I. oggetto delle attestazioni di controllo del tipo rilasciato dall'APAVE SUDEUROPE SAS - CS 60193 - 13322 Marseille - France, identificato dal numero 0082, e testato secondo la norma **EN 795: 2012**,
- è sottoposto alla procedura prevista dall'art. 11B della Direttiva 89/686/CEE, sotto il controllo dell'organismo riconosciuto: APAVE SUDEUROPE SAS - CS 60193 - 13322 Marseille - France, identificato dal numero 0082.

Qualunque azienda che affidi un dispositivo di protezione individuale contro le cadute da altezze a personale dipendente o assimilato, dovrà attenersi alla normativa sul lavoro vigente.

Nell'Unione Europea questi apparecchi devono essere oggetto di verifica periodica, in conformità alla direttiva 89/656/CEE del 30/11/89 (almeno una volta all'anno da parte di TRACTEL®).

Verifica periodica

Una revisione annuale è necessaria, ma in funzione della frequenza di utilizzo, delle condizioni ambientali e della regolamentazione dell'azienda o del paese di utilizzo, le verifiche periodiche possono essere più frequenti. Le verifiche periodiche devono essere effettuate da personale abilitato e competente e nel rispetto delle modalità operative di verifica del costruttore ritrascritte nel file "istruzioni di verifica dei DPI Tractel®". Verificare la leggibilità della marcatura sul prodotto durante la verifica periodica. La rimessa in esercizio deve essere autorizzata per iscritto, sotto la responsabilità del tecnico abilitato e competente che ha effettuato la verifica. La rimessa in esercizio del prodotto deve essere registrata sul foglio di controllo che si trova nel presente manuale. Questo foglio di controllo deve essere conservato per tutta la durata di vita del prodotto fino al suo smaltimento. Quando una fune ha arrestato una caduta, deve essere verificata da TRACTEL® SAS o da un tecnico abilitato e competente, rispettando scrupolosamente le istruzioni del dossier di verifica dei DPI Tractel® disponibile su:

"<http://www.tractel.com>"

Durata di vita

I DPI tessili Tractel® come le imbracature, i cordini, le funi e i dissipatori, i DPI meccanici Tractel® come gli anticaduta stopcable™ e stopfor™ e gli anticaduta a richiamo automatico blocfor™, e le linee di vita Tractel® sono utilizzabili, a condizione che a partire dalla loro data di fabbricazione essi siano oggetto:

- di un utilizzo normale nel rispetto delle prescrizioni di utilizzo del presente manuale,
- di un'ispezione periodica che deve essere effettuata almeno 1 volta all'anno da una persona competente, che deve dichiarare per iscritto che dopo questa ispezione il DPI è idoneo alla rimessa in servizio,
- dello stretto rispetto delle condizioni di stoccaggio e di trasporto menzionate nel presente manuale.

Marcatura

La marcatura di ogni prodotto indica:

- a: il marchio commerciale : Tractel®,
- b: la denominazione del prodotto : es: Tempo 2,
- c: la norma di riferimento : numero e anno della normad,
- d: il riferimento del codice prodotto: Gruppo codice,

e: la marcatura "CE" indica che il dispositivo risponde alle prescrizioni della Direttiva EPI 89/686/CEE. "0082" indica il numero dell'organismo riconosciuto articolo 11 B della direttiva,

f: la data di fabbricazione,

g: il numero di serie,

h: un simbolo che segnala che occorre leggere le istruzioni prima dell'utilizzo,

p: il numero massimo di utilizzatori,

s: la lunghezza massima della linea di vita Tempo 2.

aa: data della prossima verifica periodica

Definizioni

Tabella N°1 : utilizzo limitato

I valori indicati nella tabella N°1 indicano la flessione e gli sforzi misurati dopo la messa in sospensione di una o due persone in funzione della lunghezza della linea di vita Tempo 2 installata in conformità al presente manuale.

La nozione di limitato è da prendere in considerazione solo quando il rischio di caduta è reso impossibile. In questa figura, la linea di vita e i componenti anticaduta sono utilizzati come limitatori di movimento. Devono essere installati in modo da impedire al o agli utilizzatori di oltrepassare il limite che può portare alla caduta.

Tabella N°2 : utilizzo normale dopo una caduta

I valori indicati nella tabella N°2 indicano la flessione e gli sforzi misurati dopo una caduta di una o due persone in funzione della lunghezza della linea di vita Tempo 2 installata in conformità al presente manuale.

Rottamazione

Al momento della messa fuori servizio definitiva del prodotto, è obbligatorio riciclare i diversi componenti separando le materie metalliche e le materie sintetiche. Queste materie devono essere riciclate da organismi specializzati. Al momento della messa fuori servizio definitiva, lo smontaggio per separare i diversi componenti deve essere eseguito da una persona autorizzata.

Instruções Prioritárias

1. Antes de utilizar a linha de vida temporária Tempo 2, é indispensável, para a segurança e a eficácia do uso, ler este manual, compreender totalmente o conteúdo e conformar-se estritamente com as recomendações.
2. Este manual deve ser conservado em bom estado, até à colocação fora de serviço do aparelho, e mantido ao dispor de todos os utilizadores. Exemplos suplementares poderão ser fornecidos sob pedido.
3. As indicações gravadas no aparelho (ver capítulo "marcação") devem permanecer perfeitamente legíveis. Se essas indicações ficarem apagadas, o aparelho deve ser retirado definitivamente do uso.
4. A linha de vida temporária Tempo 2 é um componente de sistema de segurança antiqueda, que deve ser utilizado exclusivamente em associação com outros componentes compatíveis entre eles e com a linha de vida temporária Tempo 2, e em conformidade com a regulamentação de segurança e as normas aplicáveis, designadamente a norma EN 363.
5. A linha de vida Tempo 2 só pode ser utilizada simultaneamente por 2 pessoas no máximo, formadas e competentes ou sob a vigilância de uma terceira pessoa. O objecto dessa formação deve incluir o procedimento a seguir no caso de queda de um ou vários utilizadores, assim como uma demonstração de instalação e de utilização da linha de vida Tempo 2 num sistema completo em situação de utilização e em condições de segurança.
6. É indispensável cumprir as recomendações de associação dos equipamentos que formam o sistema de protecção, como indicado neste manual e nas instruções fornecidas com os outros equipamentos associados.
7. A Tractel® impõe a utilização do suporte de ancoragem Tractel® e declina qualquer responsabilidade pelo uso de uma Tempo 2 com um suporte de ancoragem que não seja de origem Tractel® e do modelo indicado para o modelo correspondente de Tempo 2. De igual modo, a Tractel® só pode garantir um sistema antiqueda na medida em que o mesmo é constituído exclusivamente por componentes comercializados, mantidos, montados e instalados em conformidade com as regras de segurança e com as normas aplicáveis.
8. A Tractel® declina qualquer responsabilidade pelo funcionamento de uma linha de vida Tempo 2 que tenha sido desmontada sem o seu controlo, em particular no caso de substituição de peças originais por peças de outra origem.
9. Toute modification ou adjonction à l'équipement ne peut se faire sans l'accord préalable écrit de Tractel®. La connexion de la ligne de vie Tempo 2 à la structure d'accueil ne se fait exclusivement qu'à l'aide d'un support d'assurage marqué EN 795-B d'une résistance minimum de 28 kN à la rupture.
10. Antes da utilização da linha de vida Tempo 2, o ou os utilizadores, ou a autoridade responsável pela segurança, deverá ter verificado a solidez das ancoragens do suporte de ancoragem nos termos da regulamentação e das normas em 28 kN.
11. Nunca utilizar uma linha de vida Tempo 2 cujo suporte de ancoragem (L), assim como o tensor (T) não estejam em bom estado aparente. Qualquer linha de vida Tempo 2 deteriorada deve ser enviada à Tractel® ou ao distribuidor para reparação, salvo decisão de a abater. Qualquer suporte de ancoragem que apresentar sinais de desgaste ou deterioração deve ser eliminado.
12. Qualquer linha de vida Tempo 2 que deteja uma queda ou cuja segurança seja duvidosa deve ser enviada imperativamente para controlo à Tractel® ou ao reparador autorizado. O aparelho não poderá ser reutilizado sem o acordo escrito da Tractel® ou do seu reparador autorizado.
13. Qualquer reparação deve ser efectuada em conformidade com os modos operatórios da Tractel®.
14. Nunca utilizar a linha de vida Tempo 2, e os componentes a ela associados no sistema de segurança, para um uso diferente do que para o qual se destinam, e em condições diferentes das previstas neste manual. Designadamente, nunca utilizar a linha de vida Tempo 2 para suspender o utilizador em outra situação para além de uma queda.
15. É indispensável enviar a linha de vida Tempo 2 à Tractel® ou a um dos reparadores autorizados, ou pessoa competente, para revisão, pelo menos uma vez por período de doze meses. Este exame deve incidir sobre o funcionamento do tensor (T) e sobre todos os equipamentos associados mas igualmente sobre a legibilidade da marcação. A segurança do utilizador está relacionada com a conservação da eficácia e com a resistência do equipamento.
16. Importante: Se este equipamento for confiado a pessoal assalariado ou similar, queira conformar-se com regulamentação de trabalho aplicável.
17. É aconselhável atribuir pessoalmente uma linha de vida Tempo 2 a um utilizador designado, em particular quando se trata de pessoal assalariado.
18. Qualquer tensor (T), ou suporte de ancoragem (L), retirado definitivamente de uso deve ser destruído ou colocado definitivamente fora de acesso, para evitar que seja utilizado por descuido.
19. Para a segurança, é indispensável que o dispositivo ou o ponto de ancoragem esteja posicionado sempre correctamente e que o trabalho seja efectuado de modo a reduzir ao mínimo o risco de quedas e a altura de queda.
20. Para a segurança, é primordial verificar o espaço exigido abaixo do utilizador no local de trabalho antes de cada utilização, de modo que no caso de queda não haja obstáculo na trajectória da queda nem colisão com o chão.
21. Nunca utilizar a linha de vida Tempo 2 se um dos elementos estiver danificado, ou em risco de deteriorar a função de segurança do aparelho. Ao instalar, não deve haver degradação das funções de segurança.
22. O ou os utilizadores devem estar em plena forma física e psicológica durante a utilização do equipamento. No caso de dúvida, consultar um médico. A linha de vida Tempo 2 não deve ser utilizada por mulheres grávidas.
23. O equipamento não deve ser utilizado além dos seus limites, ou em qualquer outra situação diferente da prevista (ver capítulo «condições de utilização»).
24. Se a linha de vida Tempo 2 for revendida fora do primeiro país de destino, é essencial para a segurança do operador que o vendedor forneça o manual de utilização, as instruções para a manutenção, para os exames periódicos assim como as instruções referentes às reparações, redigidas no idioma do país de utilização do produto.
25. Antes da utilização da linha de vida Tempo 2, o utilizador, ou a autoridade responsável pela segurança, deverá ter verificado a solidez da amarração do suporte de ancoragem (L) em conformidade com a regulamentação e as normas em vigor.
26. Durante a utilização, é imperativo verificar os elementos de ajuste e de fixação, verificar também se o equipamento não pode ser danificado por arestas vivas, fricções, fontes de calor...
27. Durante a instalação da linha de vida Tempo 2, o instalador deve tomar as devidas precauções de modo a suprimir qualquer risco de queda.

PT

28. Se o ponto de fixação se destinar a parar a queda de um operador, o operador deve utilizar um sistema de paragem de quedas em conformidade com a norma EN 363. Este sistema deve garantir um esforço de paragem da queda inferior a 6 kN. Se o ponto de fixação se destinar exclusivamente a limitar a deslocação do operador fora das zonas de risco de queda, o operador pode ligar-se através de uma linga sem sistema antiqueda, em conformidade com a norma EN 363. Em tal caso, o dispositivo de amarração deverá ser qualificado como de "acesso restrito".
29. Marcar com punção ou caneta indelevel o mês e o ano do primeiro teste periódico na etiqueta de indicação da data do próximo teste periódico e, a seguir, colocar no local marcado com "aa" na placa de sinalização.

ATENÇÃO

Antes e durante a utilização, deve ser previsto o modo como um eventual salvamento possa ser assegurado, de maneira eficiente e com toda a segurança.

APLICAÇÕES ESPECIAIS

Para qualquer aplicação especial, não hesitar em se dirigir à TRACTEL® SA.S.

Função e descrição

A linha de vida Tempo 2 é uma linha de vida horizontal provisória e transportável, conforme à norma EN 795. Está igualmente atestada para utilização por 2 pessoas. Pode ser ajustada de 5 m a 20 m. A resistência à ruptura dos suportes de extremidades deve ser no mínimo de 28 kN.

Este equipamento deve ser utilizado com um sistema antiqueda em conformidade com a EN 363.

Este equipamento está adequado a uma utilização em estaleiro ao ar livre e a uma gama de temperatura entre -35°C e +60°C.

A linha de vida Tempo 2 é constituída pelos seguintes elementos:

- Um suporte de ancoragem de 18 m de comp. em cinta poliéster com as dimensões 35 x 2 certificado pela TRACTEL® (L).
- Um tensor Tempo 2 de linguetes em aço zincado (T).
- Uma cinta de amarração comp. 1 m.
- Uma cinta em poliéster de dimensões 50 x 4 certificada pela TRACTEL® (S).
- Dois mosquetões colocados de um lado da linha no sapatilho cosido do suporte de ancoragem (L), e do outro lado no sapatilho cosido da cinta de amarração (S).
- Duas lingas de amarração em cinta AS30S comp. 1.5 m.
- Um saco de transporte.

Instalação

Antes da instalação da linha de vida Tempo 2, verificar se os pontos de amarração têm uma resistência mecânica suficiente. 28 kN à ruptura.

1. Montagem

Conectar o mosquetão do suporte de ancoragem (L) da linha de vida Tempo 2 no primeiro ponto de amarração, em seguida conectar o segundo mosquetão situado na cinta de amarração (S) no segundo ponto de amarração. Os dois pontos de amarração devem estar distanciados um do outro de 20 m no máximo. A linha de vida deve ficar posicionada de modo que o ângulo de inclinação em relação à horizontal não represente um risco de deslizamento para o operador no eixo da linha de vida "tiroliana" por ocasião da queda de uma ou várias pessoas e, em caso algum, este ângulo nunca será superior a 15°.

Para efectuar a tensão da linha de vida Tempo 2, puxar manualmente o troço frouxo do suporte de ancoragem

paralelamente ao eixo da linha de vida, de modo a reduzir ao máximo a flecha do suporte de ancoragem. Enquanto se mantém o esforço de colocação em tensão no troço frouxo, soltar o travão anti-retorno do tensor de modo a libertar a pega de linguetes.

Accionar a pega de linguetes e efectuar no mínimo duas voltas de modo que a cinta se sobreponha correctamente.

Estando terminada a colocação em tensão, repositionar o travão anti-retorno. Esta operação bloqueia a pega de linguetes.

A linha de vida Tempo 2 deve ser instalada o mais alto possível, e no mínimo a meia altura de homem.

ATENÇÃO

Antes da instalação, verificar se ninguém circula debaixo da zona de colocação da linha de vida.

2. Desmontagem

Para desmontar a linha de vida Tempo 2, soltar o travão anti-retorno do tensor de modo a libertar a pega de linguetes.

Puxar o troço tenso da cinta de modo a obter flecha.

Desengatar em seguida os dois mosquetões dos pontos de ancoragem.

ATENÇÃO

Verificar bem, antes de distender a linha, se ninguém está protegido pela linha.

Verificar se ninguém circula debaixo da linha de vida.

Exame antes da utilização

Verificar:

- Se não há deformação do tensor (T).
- Visualmente o estado do suporte de ancoragem (L).
- Visualmente o estado da cinta de amarração (S).
- Verificar as condições de instalação do sistema (ver capítulo «instalação»).
- Verificar se o utilizador não poderá chocar contra um obstáculo durante e depois da queda.
- Verificar a compatibilidade do antiqueda com o ambiente da instalação da linha de vida Tempo 2.
- Verificar se a linha está bem tensa.

Condições de utilização

Para se conectar na linha de vida Tempo 2, o ou os utilizadores usam como ponto de amarração móvel um mosquetão em fio de aço \varnothing 10 mm conforme à norma EN 362.

O antiqueda, conforme à norma EN 353.2, EN 355 ou EN 360, será conectado a um ponto de amarração dorsal do arnés de antiqueda conforme à norma EN 361.

Não utilizar a linha de vida Tempo 2 nas seguintes condições:

Temperatura superior a +60°C ou inferior a -35°C.

Em ambiente químico.

Armazenagem

A linha de vida Tempo 2 deve ser armazenada em local protegido da humidade e mantida a uma temperatura entre -35°C e +60°C.

Manutenção e reparação

O utilizador efectuará uma manutenção regular. Além dos exames descritos no capítulo «Exame antes da utilização», será efectuada a manutenção seguinte:

- Se o suporte de ancoragem e a cinta de amarração estiverem sujos, devem ser lavados com água limpa e fria, eventualmente com um detergente para têxteis delicados; utilizar uma escova sintética.
- Durante a utilização ou a limpeza, se o suporte de ancoragem e a cinta de amarração ficarem molhados, deixá-los secar naturalmente à sombra e longe de qualquer fonte de calor.
- Antes de cada utilização, verificar visualmente o suporte de ancoragem e a cinta de amarração em todas as suas partes.
- Certos danos graves não visíveis podem afectar a resistência do suporte de ancoragem e da cinta de amarração.
A TRACTEL® recomenda não permitir a utilização do suporte de ancoragem e da cinta de amarração sem o controlo de uma pessoa responsável do equipamento.
- Os ácidos, os óleos e a gasolina, em contacto com o suporte de ancoragem e a cinta de amarração, afectam as resistências. As fibras poliéster do suporte de ancoragem e da cinta de amarração são então atacadas por estes produtos. As consequentes degradações das fibras nem sempre são visíveis a olho nu.
- Evitar a exposição desnecessária do suporte de ancoragem e da cinta de amarração ao sol. Devem ser guardados à sombra e protegidos da humidade.
- Evitar qualquer atrito do suporte de ancoragem e da cinta de amarração com arestas vivas ou superfícies abrasivas.
- Armazenar o suporte de ancoragem e a cinta de amarração num saco para protecção e transporte. A TRACTEL® fornece um saco adaptado com a linha de vida Tempo 2.
- Não é necessária qualquer manutenção específica do tensor. Uma lavagem com água e sabão é contudo recomendada.
- A manutenção anual e as reparações são efectuadas pela TRACTEL®, por um reparador autorizado ou uma pessoa competente, habilitada e designada pelo responsável da empresa.

Contra indicações de uso

É proibido:

- utilizar a linha de vida Tempo 2 fora do quadro de um sistema antiqueda,
- utilizar a linha de vida Tempo 2 como meio de suspensão do utilizador ou de qualquer carga,
- utilizar a linha de vida Tempo 2 se não estiver correctamente tensa ou se o ângulo de instalação exceder 15° com a horizontal (fig. 5),
- utilizar uma linha de vida que susteve uma queda, sem que esse aparelho tenha sido verificado e ensaiado após a queda, pelo fabricante ou um reparador autorizado pelo fabricante,
- utilizar um suporte de ancoragem ou uma cinta de amarração que apresente defeitos, nós ou sinais visíveis de deterioração,
- utilizar um aparelho durante um período superior a doze meses sem efectuar a verificação pelo fabricante ou um reparador autorizado pelo fabricante,
- utilizar a linha de vida para um comprimento superior a 20 m entre pontos de amarração (fig. 2),
- utilizar uma linha de vida se a altura livre é insuficiente. Ver quadro 2 (utilização normal após uma queda) e 1 (utilização restrita). Ver § "definição",
- utilizar uma linha de vida se os pontos de amarração têm uma resistência demasiado baixa ou considerada como tal,
- utilizar uma linha de vida se pelo menos um dos dois pontos de amarração está danificado,
- utilizar uma linha de vida se, durante uma queda, o ou os utilizadores podem chocar contra um obstáculo,
- utilizar uma linha de vida se o ou os utilizadores não leram e entenderam este manual,
- utilizar uma linha de vida a temperaturas superiores a +60° ou

- inferiores a -35° ou em ambiente químico agressivo (fig. 6),
- ligar duas linhas de vida sem ponto de amarração intermédio (fig. 4),
- utilizar um mosquetão em liga leve como ponto de amarração móvel,
- utilizar um mosquetão abrasivo como ponto de amarração móvel,
- utilizar uma linha de vida posicionada ao nível dos pés do utilizador (fig. 5),
- instalar e utilizar uma linha de vida Tempo 2 sem ter previsto o modo como um eventual salvamento possa ser assegurado de maneira eficiente e com toda a segurança,
- utilizar a linha de vida Tempo 2 se a função de segurança de um dos artigos associados estiver afectada pela função de segurança de outro artigo ou interferir com o mesmo.
- utilizar um ponto de fixação antiqueda Tractel® enquanto ponto de fixação de um aparelho de elevação de carga.

Equipamentos associados

A linha de vida Tempo 2 é um componente de um sistema de segurança antiqueda de disposição horizontal que deve obedecer à norma EN 363 e que deve incluir:

- 1) Dois dispositivos de ancoragem conformes à norma EN 795,
- 2) Uma linha de vida Tempo 2 conforme à norma EN 795,
- 3) Um primeiro mosquetão utilizado como ponto de amarração móvel conforme à norma EN 362,
- 4) Um antiqueda conforme à norma EN 353.2 / EN 355 / EN 360,
- 5) Uma linga conforme à norma EN 354 (utilização restrita que não permita o risco de queda) quadro N° 2,
- 6) Um arnês de anti-queda conforme à norma EN 361.

Qualquer outra associação é proibida

ATENÇÃO

Um arnês antiqueda EN 361 é o único dispositivo de retenção do corpo que é permitido utilizar num sistema antiqueda.

Em todas as utilizações, é imperativo determinar a flecha da linha de vida Tempo 2, consoante o seu comprimento e o número de utilizadores (quadros 1 e 2) e a distância de queda máxima recomendada pelo fabricante do antiqueda utilizado.

No caso de utilização de um antiqueda conforme à norma EN 360, o utilizador deverá confirmar, através de meios adequados sem risco, que o risco de ressalto por ocasião de uma queda não põe em perigo o operador.

Nos termos das prescrições europeias, cada um dos componentes associados numerados a seguir 1) a 6), comercializados pela Tractel®, recebeu a marcação CE, após um exame CE de tipo, e foi objecto de um acompanhamento de controlo de fabrico.

Conformidade do equipamento

A sociedade Tractel® S.A.S. RD 619-Saint Hilaire sous Romilly - F-10102 Romilly-sur-Seine França declara, pelos presentes, que o equipamento de segurança descrito neste manual:

- obedece às disposições da Directiva Europeia 89/686/CEE de Dezembro 1989,
- São idêntico aos E.P.I. objecto dos atestados de exames de tipo emitidos pela APAVE SUDEUROPE SAS - CS 60193 - 13322 Marseille - France, identificado pelo número 0082, e testado segundo a norma EN 795: 2012.
- São sujeitos ao procedimento indicado pelo Art. 11B da Directiva 89/686/CEE, sob o controlo de um organismo

certificado: APAVE SUDEUROPE SAS - CS 60193 - 13322
Marseille - France, identificado pelo número 0082.

Qualquer empresa que confia um equipamento de protecção individual contra as quedas de altura a pessoal assalariado ou equivalente deve aplicar a regulamentação do trabalho.

Na União Europeia, estes aparelhos devem ser objecto de uma verificação periódica, nos termos da directiva 89/656/CEE de 30/11/89 (pelo menos anualmente pela TRACTEL® S.A.S ou por um reparador autorizado TRACTEL® S.A.S.).

Examen periódico

Es necesaria una revisión anual, pero, en función de la frecuencia de utilización, las condiciones ambientales y la reglamentación de la empresa o del país de utilización, las verificaciones periódicas pueden ser más frecuentes. Los exámenes periódicos deben ser realizados por un técnico autorizado y competente y respetando los modos operativos de examen del fabricante transcrito en el archivo "instrucciones de verificación de los EPI Tractel®". Verificar la legibilidad del marcado en el producto durante el examen periódico. La nueva puesta en servicio debe ser notificada por escrito y es responsabilidad del técnico autorizado y competente que efectuó el control. La nueva puesta en servicio del producto debe ser registrada en la hoja de control que se encuentra en medio del presente manual. Esta hoja de control de ser conservada durante toda la vida del producto, hasta su puesta fuera de servicio. Cuando una cuerda ha detenido una caída, debe ser verificada por Tractel® S.A.S. o por un técnico autorizado y competente, respetando escrupulosamente las instrucciones del dossier de verificación de los EPI Tractel® disponible en:

"<http://www.tractel.com>"

Vida útil

Los EPI textiles Tractel® como los arneses, correas, cuerdas y absorbedores, los EPI mecánicos Tractel® como los sistemas anticaídas stopcable™ y stopfor™, los sistemas anticaídas de retorno automático blocfor™ y las líneas de vida Tractel® pueden ser utilizados siempre y cuando a partir de su fecha de fabricación sean objeto de:

- una utilización normal respetando las preconizaciones de utilización del presente manual.
- una inspección periódica, que debe ser realizada como mínimo 1 vez al año por una persona competente, que debe declarar por escrito al final de esta inspección la aptitud del EPI para volver a ser puesto en servicio.
- el respeto estricto de las condiciones de almacenamiento y de transporte mencionadas en el presente manual.

Marcação

A marcação de cada produto indica:

- a: a marca comercial: Tractel®,
- b: a designação do produto: ex: Tempo 2,
- c: a norma de referência: número e ano da norma,
- d: a referência do produto código: Group code,
- e: a marcação "CE" indica que o equipamento obedece aos requisitos da Directiva EPI 89/686/CEE. "0082" indica o número do organismo notificado artigo 11 B da directiva,
- f: a data de fabrico,
- g: o número de série,
- h: um pictograma indicando que é necessário ler o manual antes da utilização,
- p: o número máximo de utilizadores,
- s: comprimento máximo da linha de vida Tempo 2.
- aa: data do próximo teste periódico

Definições

Quadro N°1: utilização restrita

Os valores apresentados no quadro N°1 indicam a flecha e os esforços medidos após a colocação em suspensão de uma ou duas pessoas, consoante o comprimento da linha de vida Tempo 2 instalada conforme este manual.

A noção de restrito só deve ser considerada se o risco de queda se tornar impossível. Nesse caso particular, a linha de vida e os componentes antiqueda são utilizados como limitadores de movimento. Devem ser instalados de modo a impedir o ou os utilizadores de transportar o limite rumo à queda.

Quadro N°2: utilização normal após uma queda

Os valores apresentados no quadro N°2 indicam a flecha e os esforços medidos após uma queda de uma ou duas pessoas, consoante o comprimento da linha de vida Tempo 2 instalada conforme este manual.

Eliminação

Aquando da eliminação final do produto, é obrigatório reciclar os diferentes componentes por uma triagem dos materiais metálicos e uma triagem dos materiais sintéticos. Estes materiais devem ser reciclados junto de organismos especializados. Aquando da eliminação, a desmontagem para a separação dos constituintes deve ser realizada por uma pessoa habilitada.

PT

Lined writing area consisting of 25 horizontal lines.

--	--	--	--	--	--	--	--	--

Lined writing area with 25 horizontal lines.

Πρωταρχικές Συστάσεις

1. Πριν ρησιμποιήσετε τον μάντα διάσωσης προωρινής εγκατάστασης Tempo 2, είναι απαραίτητη, για την ασφάλεια και την αποτελεσματικότητά της, ρήση του, να λάβετε γνώση του παραβιγερειοδίου, να κατανήστε πλήρως το περιεμεν του και να τηρήσετε αυστηρά τις δηγιές του.
2. Το παρνεγρειοδί πρέπει να διατηρηθεί σε καλή κατάσταση, μερι την αρρφή της συσκευής και να παραμενει στη διάθεση κάθε ερειοτή. Επιπλέν αντίτυπα μπρύν να διατεθούν και να αιτησώ.
3. Ι ενδειεις που είναι αραγιμένες επάνω στη συσκευή (λέπε κεάλα «σήμανση») πρέπει να παραμείνυν απλυτα ευανάγνωστες. Σε περίπτωση που ο ήσυνυ ενδειεις αυτές, πρέπει να διακπέι ριστικά η ρήση της συσκευής.
4. Ι μάντας διάσωσης προωρινής εγκατάστασης Tempo 2 απτελεί σιει ενς συστήματος προσασίς απ πτώσει, τ πί πρέπει να ρησιμποιείται απ κλειστικά σε συνδυασμ με άλλα σιεια συματά μετ υ τς και με τ μάντα διάσωσης προωρινής εγκατάστασης Tempo 2, και σύμωνα με τς ενς καννισμ ασάλειας και ταισ ύνα προ τυπα, κυρίως τ προ τυπ EN363.
5. Ι μάντας διάσωσης προωρινής εγκατάστασης Tempo 2 μπρεί να ρησιμποιηθεί ταυ τω μερι και απ 2 άτμ, τα πια θά είναι εκπαιδευμένα και ικανά, ή μη την επίλεψη τέιτυαμυ. Το αντικείμεν της εκπαίδευσης αυτής πρέπει να περιλαμάνει τη διαδικασία η πια πρέπει να εαμστέι σε περίπτωση πτώσει ενς ή περισο τερων ρησών, καθώς και μια επίδειη της εγκατάστασης και ρήσης τ μάντα διάσωσης Tempo 2 επάνω σε ένα πλήρες σύστημα, με παράδειγμα πραγματικής συνθήκης ρήσης και ρησιμποιώντας λα τα κατάλληλα μέτρα ασάλειας.
6. Είναι απαραίτητη να τηρήσετε τις δηγιές σιεια με τ συνδυασμ των σιειών που απτελύν τ σύστημα προσασίς, σύμωνα με τ παρνεγρειοδί και τις δηγιές πια παραδίνται με τν υπλεπστικε πλισμ.
7. Η Tractel® επιάλλει τη ρήση σινυί προ οδεσης Tractel® και απιείται πι αδηήτη ευθύνη σε περίπτωση ρήσης ενς Tempo 2 με σινυί προ οδεσης άλλης προ έλευσης απ την Tractel® και άλλυ μντέλ υ απ αυτ π ενδεικνυνται για τ αντίστ μντέλ Tempo 2. Επίσης, η Tractel® δεν μπρεί να εγγυηθεί κάπι σύστημα ανακπής πτώσειων παρά μν αν απτελείται απ κλειστικά απ σιεια που διατίθενται σε εμπρι, συντηρύνται, συναρμλγύνται και τ πθεύνται σύμωνα με τς καννες ασάλειας και ταισ ύνα προ τυπα.
8. Η Tractel® απιείται πι αδηήτη ευθύνη για τη λειυργία κάπι μάντα διάσωσης Tempo 2 πίς θα έει απ συναρμλγηθεί εκτς τ τ ελέγυ της, ειδικά σε περίπτωση αντικατάστασης γνήσιων εαρημάτων με ανταλλακτικά άλλης προ έλευσης.
9. Δεν μπρεί να πραγματωηθεί κάμία τροπήση ή προσθεση σινυί πλισμ ωρίς προηγύμενη έγγρη η έγκρηση της Tractel®. Η σύνδεση τ μάντα διάσωσης Tempo 2 στην κατασκευή υπδής γίνεται απ κλειστικά με σινυί προ οδεσης που έρει σήμανση EN 795-B ελάιστης αντή στη θραύση 28 kN.
10. Πριν τη ρήση τ μάντα διάσωσης Tempo 2, ή ρήστες, ή αρμδια για την ασάλεια τς αρ ή, πρέπει να έν ελέγυ την αντή των εαρημάτων στερεώσης τς σινυί προ οδεσης σύμωνα με τς καννισμ και ταισ ύνα προ τυπα. Θα πρέπει να έν ελάιστη αντή στη θραύση 28 kN.
11. Μη ρησιμποιείτε πτέ κάπι μάντα διάσωσης Tempo 2 τν πύ τ σινυί προ οδεσης (L), ή εντατήρας (T) δεν είναι σε εμνή καλή κατάσταση.
12. Πι αδηήτη μάντας διάσωσης Tempo 2 έει απ τρέψει πτώση ή τυ πύ η ασάλεια αμιοηρείται, πρέπει πωσδηήτη να επιστραφεί στην Tractel® ή σινυί ενς άτμ ενς επισκευαστή της για έλεγυ. Η συσκευή δεν μπρεί να αναρρησιμποιηθεί ωρίς γραπτή έγκρηση της Tractel® ή τυ ευσιδημένυ επισκευαστή της.
13. Πι αδηήτη επισκευή πρέπει να πραγματωείται σύμωνα με τν τροπ λειυργίας της Tractel®.
14. Μη ρησιμποιείτε πτέ τ μάντα διάσωσης Tempo 2 και ταισ σιεια που συνδυώνται με τ τ σ σύστημα ασάλειας, για άλλη ρήση απ αυτήν για την πια προρίνται και σε άλλες συνθήκες απ αυτές που προλένται στις παρ ύστες δηγιές. Ιδίως, μη ρησιμποιείτε πτέ τ μάντα διάσωσης Tempo 2 για να αναρτήσετε τ ρήση σε άλλες περιπτώσεις απ πτώση.
15. Είναι απαραίτητη να επιστρέψετε μάντας διάσωσης Tempo 2 στην Tractel® ή σε κάπιν ευσιδημένυ επιδιρρωτή της, ή σε αρμδι άτμ, για συντήρηση τ υπάιστν μια ρά κάθε δώδεκα μήνες. Έλεγγ αυτς πρέπει να αρά τη λειυργία τ εντατήρα (T) και λυ τ στικ ύ ε πλισμ ύ αλλά επίσης και τ ευανάγνωστες της σήμανσης. Η ασάλεια τυ ρήστη σιείται με τη διατήρηση της αποτελεσματικότηας και της αντή τυ ε πλισμ ύ.
16. Προση: Αν πρέπει να παραδώσετε τν ε πλισμ σε κάπιν εργαμεν ή άλλ έμμισθ προσωπ, συμμρωθείτε με τν ισύνα καννισμ εργασίας.
17. Συνιστάται απ μική απδση κάθε μάντα διάσωσης Tempo 2 σε έναν προοδισμεν ρήστη, ιδείαν αν προκειται για μισθωτ προσωπ.
18. Πι αδηήτη εντατήρας (T) ή σινυί προ οδεσης (L) απ σύεται ριστικά απ τη ρήση πρέπει να καταστρέεται ή να τίθεται ριστικά εκτς προσσης ώστε να μην ρησιμποιηθεί κατά λάθς.
19. Είναι απαραίτητη για την ασάλεια, η διάτα η ή τ σημεί προ οδεσης να είναι πάντα οωστά τ πθετμένα και η εργασία να πραγματωείται έτσι ώστε ένα μειώνεται σι ελάιστ κίνδυνς πτώσειων και τ ύψς της πτώσης.
20. Είναι πρωταρχικές σημασίως για την ασάλεια, πριν απ κάθε ρήση, να ελέγεται η ύπαρη τν απαραίτητων ώρω κάτω απ τ ρήστη σινυί εργασίας, έτσι ώστε σε περίπτωση πτώσης να μην υπάρι εμπδι στη διαδρμή της πτώσης ύτε προσκρηση με τ έδας.
21. Μη ρησιμποιείτε πτέ τ μάντα διάσωσης Tempo 2 αν κάπι απ ταισ σιεια τ εει σινυί ημιά ή αν κινδυνεύει να άλλ ύστε τη λειυργία ασάλειας της συσκευής. Κατά την τ πθέτηση, δεν πρέπει να προ κληθεί ημιά στις λειυργίες ασάλειας.
22. Η ρήστες πρέπει να είναι σε καλή υοική και ψυ λγική κατάσταση κατά τη ρήση τυ ε πλισμ ύ. Σε περίπτωση αμιλίας, συμυλευτείτε γιατρ. Ι μάντας διάσωσης Tempo 2 δεν πρέπει να ρησιμποιείται απ εγκύυς.
23. Ε πλισμς δεν πρέπει να ρησιμποιείται πέρα απ ταιριά τ υ, ή σε πεισδηήτη άλλες καταστάσεις απ εκείνη για την πια έει προλεθεί (λέπε κεάλα «συνθήκες ρήσης»).
24. Αν μάντας διάσωσης Tempo 2 μεταπωληθεί εκτς της πρώτης ώρας προρυσύ τυ, είναι απαραίτητη για την ασάλεια τν ερειοτή να τν παρσασθύν απ τν μεταπωλητή δηγς ρήσης, ι δηγιές συντήρησης, για τς περιδικύς ελέγγυς καθώς και ι δηγιές σιεια με τις επιδιρρώσεις, γραμμένες στη γλώσσα της ώρας

ρήσης τ υ π ρ ἶ ν τ ς .

25. Πριν τη ρήση τ υ μάντα διάσωσης Tempo 2, προορισμέν ς ρήστης, ή αρμ δια για την ασ αλιά τ υ αρ ή, θα πρέπει να έ ει ελέγ ει την αντ ή της στερέωσης τ υ σ ινι ύ πρ σδεσης (L) σύμ ωνα με τ ν καν νιοσ και τα ισ ύ ντα πρ τυπα.
26. Κατά τη διάρκεια της ρήσης, είναι απαραίτητ να ελέγ ει τα σ ιεία ρύθμισης και στερέωσης, ελέγ τε επίσης πω ς ε πλισ ς δεν κινδυνεύει να υπ στεί ημιά απ : αι μπρά άκρα, τρι ές, πηγές θερμ τητας...
27. Κατά την εγκατάσταση τ υ μάντα διάσωσης Tempo 2, τε νικ ς εγκατάστασης πρέπει να ρ ντίσει να ασ αλιστεί ώτε να απ τρέψει κάθε κίνδυν πώσης.
28. Εάν η συσκευή ακύρωσης π ρ ρί εται για τη διακ πή της πώσης τ υ ειριστή, ειριστής πρέπει να ρησιμ π ιεί ένα σύστημα πρ -στασίας απ πώσεις π υ συμμ ρώνεται με τ πρ τυπ EN 363. Τ σύστημα πρέπει να εγγυάται μια τάση εφελακτισμ ύ διακ πής πτώ-σης μικρ τερη των 6kN. Εάν η συσκευή ακυ-ρωσης π ρ ρί εται απ κλειστικά για τ ν πει-ρισμ της κίνησης τ υ ειριστή εκτ ς των ωνών κινδύν υ πώσης, ειριστής μ π ρ ει να συνδέσει μια δ μή ρησιμ π ιώντας έναν μάντα, ωρίς σύστημα διακ πής πώσης, σε συμμ ρωση με τ πρ τυπ EN 363. Σε τέ- τ ιες περιπτώσεις, η συσκευή ακύρωσης πει-ριγράφεται ως "πει ρισμένης πρ σσης".
29. Στην ετικέτα π υ επισημαίνει την επ μενη ημερ ηνία ελέγ υ, σφραγίστε ή γράψτε με ανε ιτηλ μελάνι τ ν μήνα και τ έ τ ς π υ διε ή θη πρ ώτ ς περι δικ ς έλεγ- ς και στη συνέ εια τ π θετήσε την ετικέτα αυή στ σημεί με τη σήμανση "aa" στην πλακέτα πρ ειδ π ήσης

- 2 κρίκ υς μάντα AS30S μήκ υς 1.5 m.
- 1 τσάντα μετα ράς.

Εγκατάσταση

Πριν την εγκατάσταση τ υ μάντα διάσωσης Tempo 2, ελέγ τε τι τα σημεία ανάρτησης έ υν επαρκή μη ανικη αντίσταση στη θραύση 28 kN.

1. Εγκατάσταση

Συνδέστε τον σύνδεσμο του στηρίγματος ασφάλισης (L) του μάντα διάσωσης Tempo 2 με το πρώτο σημείο πρόσδεσης και έπειτα συνδέστε τον δεύτερο σύνδεσμο που βρίσκεται επάνω στον μάντα πρόσδεσης (S) με το δεύτερο σημείο πρόσδεσης. Τα δυ σημεία πρόσδεσης πρέπει να έ υν μέγιστη απ σταση 20 m. Ο μάντας διάσωσης πρέπει να τοποθετηθεί έτοι ώτε η γωνία κλίσης του σε σχέση με το οριζόντιο επίπεδο να μην παρουσιάζει κίνδυνο ολισθησης του χειριστή κατά τον άξονα της τυρολέζικης τραβέρσας σε περίπτωση πώσης ενός ή περισσότερων ατόμων και σε κάθε περίπτωση η γωνία αυή δεν πρέπει να ξεπερνά τις 15°.

Για να πραγματ π ήσετε την τάνυση τ υ μάντα διάσωσης Tempo 2, τρα ή τε ειρ κίνητα τ ελεύθερ άκρ τ υ σ ινι ύ πρ σδεσης παράλληλα με τ ν ά να τ υ μάντα διάσωσης ώτε να μειώσετε σ περισσ τερ γίνεται τ έλ ς κάμψης τ υ σ ινι ύ πρ σδεσης. Ενώ διατηρείτε τη δύναμη τάνυσης στο χαλαρό άκρο, αποσυμπλέξτε το φρένο αντεπιστροφής του εντατήρα ώτε να ελευθερώσετε τη λαβή με την καστάνια.

Ενεργοποιήστε τη λαβή καστανίας και κάντε τουλάχιστον δυο περιστροφές ώτε ο μάντας να επικαλύπτεται σωστά. Αφού ολοκληρωθεί η τάνυση, επανατοποθετήστε το φρένο αντεπιστροφής. Η ενέργεια αυή ακινητοποιεί τη λαβή με την καστάνια.

μάντας διάσωσης Tempo 2 πρέπει να τ π θετηθεί σ ψηλ τερα γίνεται και τ υλά ιστ ν στα μιά τ υ ύψ υς τ υ ανθρώπ υ.

ΠΡ/Σ/ΔΗ

Πριν την εγκατάσταση, ελέγ τε πω ς κανένα άτ μ δεν κυκλ ρεί κάτω απ τη ώνη τ π θέτησης τ υ μάντα διάσωσης.

2. Αποσυμμερ ολιγίση

Για να αποσυμμερ ολιγίσετε τον μάντα διάσωσης Tempo 2, αποσυμπλέξτε το φρένο αντεπιστροφής του εντατήρα ώτε να ελευθερώσετε τη λαβή με την καστάνια.

Βραβήξτε το τεταμένο άκρο του μάντα ώτε να δώσετε βέλος κάμψης.

Έπειτα απαγκιστρώστε τ υς δυ συνδέσμ υς απ τα σημεία πρ σδεσης.

ΠΡ/Σ/ΔΗ

Βε αιωθείτε πριν αλαρώσετε τ ν μάντα πω ς δεν υπάρ ει κανένα άτ μ αναρτημέν σε αυτ ν.

Ελέγ τε πω ς κανένα άτ μ δεν κυκλ ρεί κάτω απ τ ν μάντα διάσωσης.

Ε έταση πριν τη ρήση

Ελέγ τε πω ς:

- Πω ς δεν υπάρ ει παραμ ρωση τ υ εντατήρα (T).
- πικιά την κατάσταση τ υ σ ινι ύ πρ σδεσης (L).
- Οπτικά την κατάσταση του μάντα πρόσδεσης (S).
- Ελέγ τε τις συνθήκες εγκατάστασης τ υ συστήματ ς (λέπε

GR

ΠΡ/Σ/ΔΗ

Πριν και κατά τη ρήση, πρέπει πάντα να έ ετε πρ λέψει με π ι ν τ ρ π θα ε ασ αλιστεί απ τελεσματικά και ασ αλώ ς μια ενδε μενη διάσωση.

ΕΙΔΙΚΕΣ ΕΦΑΡΜ/ΓΕΣ

Για τ ιαδή τ ειδική ε αρμ γή μη διαστάσετε να απευθυνθείτε στην TRACTEL® S.A.S.

Λειτουργία και περιγρα ή

μάντας διάσωσης Tempo 2 είναι ένας ρητ ς ρι νι ες μάντας διάσωσης, πρ σωρινής εγκατάστασης, σύμ ων ς π ρ ς τ πρ τυπ EN 795. Έ ει επίσης δ κμμασεί για ρήση απ 2 άτ μ. Είναι ρυθμι μεν ς απ 5 m έως 20 m. Η αντ ή στη θραύση των ακραίων σημείων πρ σδεσης πρέπει να είναι τ υλά ιστ ν 28 kN.

ε πλισμ ς αυτ ς πρέπει να ρησιμ π ιείται με σύστημα ανακ πής πώσεων σύμ ων με τ EN 363.

ε πλισμ ς αυτ ς είναι κατάλληλ ς για ρήση σε ε ωτερικά εργ τά ια και σε θερμ κρασίες μετα ύ -35°C και +60°C.

μάντας διάσωσης Tempo 2 απ τελείται απ τα ακ λ υθα μέρη:

- Ένα στηρίγμα ασφάλισης μήκους 18 m από μάντα διαστάσεων 35 x 2 από πολυεστέρα πιστοποιημένο από την TRACTEL® (L).
- Έναν εντατήρα Tempo 2 με καστάνια από επιπευδαργυρωμένο χάλυβα (T).
- Έναν μάντα πρόσδεσης μήκους 1 m.
- Έναν μάντα διαστάσεων 50 x 4 από πολυεστέρα πιστοποιημένο από την TRACTEL® (S).
- 2 συνδέσμους τοποθετημένους από τη μια πλευρά της γραμμής, επάνω στο ραμμένο βρόχο του στηρίγματος ασφάλισης (L) και από την άλλη πλευρά επάνω στο ραμμένο βρόχο του μάντα πρόσδεσης (S).

κε άλαι "εγκατάσταση").

- Βε αιωθείτε πως ρήστης δεν θα πρ σκρ ύσει σε κανένα εμπ δι κατά την πτώση και μετά απ αυτήν.
- Ελέγ τε τη συμ ατ τητα τ υ ανακ πτη πτώσης με τ περι άλλ ν εγκατάστασης τ υ μάντα διάσωσης Tempo 2.
- Ελέγ τε πως μάντας είναι καλά τενωμέν ς.

Συνθήκες ρήσης

Για να συνδεθεί στ ν μάντα διάσωσης Tempo 2, ή ι ρήστης ρησιμ π ι ύν ως κινητ σημει πρ σδεσης ένα σύνδεσμ απ ατσαλ σιρμα φ 10 mm σύμ ων πρ τ πρ τυπ EN 362.

Ο σύμφωνος με το πρότυπο EN 353.2, EN 355 ή EN 360 ανακόπητς πτώσης θα συνδεθεί στο ραχιαίο σημείο πρόσδεσης της σύμφωνης με το πρότυπο EN 361 ζώνης.

Μη ρησιμ πειτε τ ν μάντα διάσωσης Tempo 2 υπ τις ακ λ υθεσ συνθήκες:

Θερμ κραιοά άνω των +60°και κάτω των -35°.

Σε ημικ περι άλλ ν.

Απόθήκευση

μάντας διάσωσης Tempo 2 πρέπει να απ τηκεύεται σε μέρ ς ηρ και να υλάσεται σε θερμ κραιοά μετα ύ -35°C και +60°C.

Συντήρηση και επισκευή

ρήστης θα πρ αγματ π ιεί την τακτική συντήρηση. Πέραν των ελέγ ων π υ περιγρά νται στ κε άλαι "Ελεγ ς πρ απ τη ρήση", θα πρ αγματ π ιηθεί η παρακάτω συντήρηση:

- Αν το στήριγμα ασφάλισης και ο μάντας πρόσδεσης είναι λερωμένα, πρέπει να πλυθούν με καθαρό και κρύο νερό και ενδεχομένως κάποιο απορρυπαντικό για ευπαθή υφάσματα, χρησιμοποιήστε συνθετική βούρτσα.
- Αν κατά τη διάρκεια της χρήσης ή κατά το πλύσιμο, το στήριγμα ασφάλισης και ο μάντας πρόσδεσης βραχούν, πρέπει να τα αφήσετε να στεγνώσουν φυσικά στη σκιά μακριά από κάθε πηγή θερμότητας.
- Πριν από κάθε χρήση ελέγχετε οπτικά το στήριγμα ασφάλισης και τον μάντα πρόσδεσης σε όλο τους το μήκος.
- Σοβαρές μη ορατές ζημιές μπορούν να επηρεάσουν την αντοχή του στήριγματος ασφάλισης και του μάντα πρόσδεσης. Συνεπώς, η TRACTEL® συνιστά να μην επιτρέπεται η χρήση του στήριγματος ασφάλισης και του μάντα πρόσδεσης εκτός του ελέγχου κάποιου ατόμου υπεύθυνου για τον εξοπλισμό.
- Αν οξεία, έλαια ή βενζίνη έρθουν σε επαφή με το στήριγμα ασφάλισης και τον μάντα πρόσδεσης θα επηρεάσουν την αντοχή τους. Οι πολυεστερικές ίνες του στήριγματος ασφάλισης και του μάντα πρόσδεσης δέχονται επίθεση από τα προϊόντα αυτά. Οι φθορές των ινών που συνεισφέρονται δεν είναι πάντα ορατές με γυμνό μάτι.
- Αποφύγετε την άνευ λόγου έκθεση του στήριγματος ασφάλισης και του μάντα πρόσδεσης στον ήλιο, αποθηκεύστε τα μακριά από το φως και την υγρασία.
- Αποφύγετε την τριβή του στήριγματος ασφάλισης και του μάντα πρόσδεσης με αιχμηρά άκρα ή τραχιές επιφάνειες.

- Αποθηκεύετε το στήριγμα ασφάλισης και τον μάντα πρόσδεσης σε τσάντα για την προστασία τους και τη μεταφορά τους. Η TRACTEL® παρέχει μια κατάλληλη τσάντα μαζί με τον μάντα διάσωσης Tempo 2.
- Δεν ρειά εται καμία ιδιαίτερη συντήρηση τ υ εντατήρα. Συνιστάται ωστ σ , τ καθαρίσμο με σαπ υν νερ .
- Η ετήσια συντήρηση και η επιδι ρθώσεις πρ αγματ π ι ύνται απ την TRACTEL® ή απ ε υσι δ τημέν επισκευαστή ή κάπ ι αρμ δι άτ μ ε υσι δ τημέν και δι ρισμέν απ τ διευθυντή της επι είρησης.

Αντενδείξεις ρήσης

Απαγ ρεύεται:

- η ρήση τ υ μάντα διάσωσης Tempo 2 εκτ ς τ υ πλαίσι υ συστήματ ς πρ στασίας απ πτώσεις,
- η ρήση τ υ μάντα διάσωσης Tempo 2 ως μέσω ανάρτησης τ υ ρήστη ή π ι υδήπ τε άλλ υ ρτί υ,
- η ρήση τ υ μάντα διάσωσης Tempo 2 αν δεν είναι σωστά ή καθ λ υ τενωμέν ς ή αν η γωνία εγκατάστασης τ υ επερνά σ σε όση με τ ρι ντι επίπεδ τις 15° (σ 5),
- η ρήση μάντα διάσωσης π υ ε ι ανατρέψει πτώση, ωρίς η συσκευή αυτή να έ ει ελεγ θεί και δ κμαστεί μετά την πτώση απ τ ν κατασκευαστή ή κάπ ι ν ε υσι δ τημέν απ τ ν κατασκευαστή επισκευαστή,
- η χρήση στήριγματος ασφάλισης ή μάντα πρόσδεσης που παρουσιάζουν ελαττώματα, κόμπους ή εμφανή σημάδια φθοράς,
- η ρήση συσκευής για διάστημα μεγαλύτερ των δώδεκα μηνών ωρίς να υπ ληθεί σε έλεγ απ τ ν κατασκευαστή ή κάπ ι ν ε υσι δ τημέν απ τ ν κατασκευαστή επιδι ρθωτή,
- η ρήση τ υ μάντα διάσωσης για μήκ ς ανώτερ των 20 m μετα ύ των σημείων πρ σδεσης (σ 2),
- η ρήση μάντα διάσωσης αν τ ελεύθερ ύψ ς δεν επαρκεί. Βλέπε πίνακα 2 (καν νική ρήση μετά απ πτώση) και 1 (περι ρισμένη ρήση). Βλέπε § " ρισμ ς",
- η ρήση μάντα διάσωσης αν τα σημεία πρ σδεσης έ υν ή εκτιμάται πως έ υν π λυ μικρή αντ ή,
- η ρήση μάντα διάσωσης αν τ ένα τ υλά ιστ ν απ τα δυ σημεία πρ σδεσης έ ει υπ στεί ημία,
- η ρήση μάντα διάσωσης αν, κατά τη διάρκεια της πτώσης, ή ι ρήστης κινδυνεύ υν να συγκρ υστ ύν με κάπ ι εμπ δι ,
- η ρήση μάντα διάσωσης αν ή ι ρήστης δεν έ υν δια άσει και καταν ήσει τ παρ ν εγ ειρίδι ,
- η ρήση μάντα διάσωσης σε θερμ κραιοές άνω των +60°και κάτω των -35° ή σε επιθετικ ημικ περι άλλ ν (σ. 6),
- η σύνδεση δυ μάντων διάσωσης ωρίς ενδιάμεσ σημει πρ σδεσης (σ. 4),
- η ρήση συνδέσμ υ απ ελα ρύ κρ άμα ως κινητ σημει πρ σδεσης,
- η ρήση αντανικ υ συνδέσμ υ ως κινητ σημει πρ σδεσης,
- η ρήση μάντα διάσωσης τ π θετημέν υ στ επίπεδ των π διών τ υ ρήστη (σ 5),
- η εγκατάσταση και η ρήση μάντα διάσωσης Tempo 2 ωρίς να έ ετε πρ λήψει με π ι ν τρ π θα ε ασ αλιστεί απ τελεοματικά και ασ αλώς η ενδε μενή διάσωση,
- Να χρσιμοποιείτε τον μάντα διάσωσης Tempo 2 εάν η λειτουργία ασφαλείας ενός από τα συνδυασμένα εξαρτήματα επηρεάζεται από τη λειτουργία ασφαλείας κάποιου άλλου στοιχείου ή παρεμβάλλεται με αυτό.
- Η ρήση μας συσκευής αγκύρωσης πρ ληψης πτώσης της Tractel® εάν αυτή έ ει ήδη ρησιμ - π ιηθεί για την ανακ πτή της πτώσης εν ς ειριστή.

Επιτρεπόμενες προθήκες

ιμάντας διάσωσης Tempo 2 απτελεί σιει εν ε συστήματ ε προ στασίε απ πτώσειε ρι ντιεσ διάταηε τ πί πρέπει να είναι σύμ ων με τ προ τυπ EN 363, και πρέπει να συμπεριλαμ άνει:

- 1) δυ διατά ειε προ οδεοηε σύμ ωνεε με τ προ τυπ EN 795,
- 2) έναν ιμάντα διάσωσηε Tempo 2 σύμ ων με τ προ τυπ EN 795,
- 3) έναν πρώτ σύνδεσμ πι υ ρησιμ πι είται ωε κινήτ σημεί προ οδεοηε σύμ ων με τ προ τυπ EN 362,
- 4) Ένα σύστημα προ στασίε απ πτώσειε σύμ ων με τ προ τυπ EN 353.2 / EN 355 / EN 360,
- 5) Ένα ιμάντα σύμ ων με τ προ τυπ EN 354 (πεν ρισμένη ρήση π υ δεν επιτρέπει τ ν κίνδυν πτώηε) πίνακαε ΝΓ2,
- 6) μία ώνη ασ αλείαε σύμ ωνη με τ προ τυπ EN 361.

νπόιδσήπτε άλλδε συνδυασμίε απαγόρευετα.

ΠΡ/Σ/ΑΗ

Η ώνη ασ αλείαε EN361 είναι η μ νη διάτα η πασίματ ε τ υ σώματ ε π υ επιτρέπει να ρησιμ πι είται με ε πλισμ προ στασίε απ πτώσειε.

Σε κάθε περίπτωση ρήηε, είναι απαραίτητ να συνδυαστεί τ έλ ε κάμψηε τ υ ιμάντα διάσωσηε Tempo 2, σύμ ωνα με τ μήκ ηε τ υ και τ ν αριθμ ρηστών (πίνακαε 1 και 2) και τη μέγιστη απ σταση πτώηε π υ συνιστάται απ τ ν κατασκευαστή τ υ ρησιμ πι ημέν υ ανακ πτη πτώηε.

Σε περίπτωση χρήσηε ενόε ανακόπητ πτώηε που συμμορφώνεται με τ πρότυπο EN 360, υ χρήστηε θα πρέπει να βεβαιωθεί με κατάλληλα μέσα υπό ασφαλείε συνθήκεε ότι ο κίνδυνοε αναπηδήματοε σε περίπτωση πτώηε δε θα θέσει τον χηριστή σε κίνδυνο.

Σύμ ωνα με τιε ευρωπαϊκέε προ διαγρα έε, κάθε στικ ε ε πλιεε π υ απαρθμείται αντρώεε τ 1) έωε τ 6), διατίθεται απ την Tractel®, έρει σήμανηε CE, και πιν έλεγγ υ EK για τ ν τύπ, και υπήρ ε αντικείμεν παρακ λ ύθησηε ελέγγ υ κατασκευήε.

Συμ ρωση τ υ ε πλιε μ ύ

Η εταιρεία Tractel® S.A.S. RD 619-Saint Hilaire sous Romilly-F-10102 Romilly-sur-Seine Γαλλία δηλώνει με τ παρ ν πωε περιγρα μεν ε στικε παρ ύσεε δηγείε ε πλιε μ ασ αλείαε:

- είναι σύμ ων ε με τιε διατά ειε ηεε ευρωπαϊκήε δηγίαε 89/686/CEE τ υ Δεκέμ ρη 1989,
- είναι ίδι ε με τ ΜΑΠ τ πι υπήρ ε αντικείμεν ηεε ε αίωσηε τύπ υ "CE" π υ εκδ ήθηε απ τη ΑΡΑΥΕ SUDEUROPE SAS - CS 60193 - 13322 Marseille - France, Αριθμόε αναγνώρισηε 0082, δοκιμέε σύμ φωνα με τ πρότυπο **EN 795: 2012**,
- υπ κείται στη διαδικασία π υ ρί είτ τ Άρθρ 11Β ηεε δηγίαε 89/686/CEE, υπ τ ν έλεγγ τ υ κινήτ ημέν υ ρεά: ΑΡΑΥΕ SUDEUROPE SAS - CS 60193 - 13322 Marseille - France. Αριθμόε αναγνώρισηε 0082.

Κάθε επι είρηση π υ απ δίδει ε πλιε μ ατ μήκ ηεε προ στασίε απ τιε πτώσειε απ ύψηε σε κάπ ιν εργα μεν ή άλλ έμμισθ προ σωτ, πρέπει να ε αρμ ει τ ν καν νισμ εργασίεε. Στην Ευρωπαϊκή Ένωση, ι συσκευέε αυτέε πρέπει να απ τελ ύν αντικείμεν περι δικ υ ελέγγ υ, σύμ ωνα με την δηγίαε 89/656/CEE ηεε 30/11/89 (τ υλά ιστ ν ετησίωε απ την TRACTEL® S.A.S ή απ ε υσιδ ημέν απ την TRACTEL® S.A.S. επιδι ρθωτή).

Περιοδικόε έλεγγοε

Ο ετήσιοε έλεγγοε είναι απαραίτητοε, ωστόσο ανάλογα με τη συχνότητα χρήσηε, τιε περιβαλλοντικέε συνθήκεε και τον κωνονισμό ηεε επιχείρησηε ή ηεε χώραε χρήσηε, οι περιοδικόε έλεγγοι μωρει να πραγματοποιούνται συχνότερα. Οι περιοδικόε έλεγγοι πρέπει να πραγματοποιούνται από εξουσιοδοτημένο και αρμόδιο τεχνικό και ητρουμένων των διαδικασιών ελέγγου του κατασκευαστή που καταγράφονται στο αρχείο "Οδηγίεε ελέγγου των ΜΑΠ ηεε Tractel®". Κατά τον περιοδικό έλεγγο, ελέγγετε ηην αναγνωσιμότητα ηεε σήμανηε επάνω στο προϊόν. Η εκ νέου χηρισμοποίηση πρέπει να ανακινώνεται εγγράφωε και υπάγεται στην ευθύνη του εξουσιοδοτημένου και αρμόδιου τεχνικού ο οποίος πραγματοποιίσε τον έλεγγο. Η εκ νέου χηρισμοποίηση του προϊόντοε πρέπει να καταγραφεί στο φύλλο ελέγγου που βρίσκαται στο μέσο του παρόντοε φυλλαδίου. Αυτό το φύλλο ελέγγου πρέπει να διατηρηθεί καθ' όλη τη διάρκεια ζωήε του προϊόντοε μέχρι ηην απώρησηε του. Όταν ένα σύστημα έχει αποτρέψει πτώση, πρέπει να ελεγγηεί από την Tractel® SAS ή από εξουσιοδοτημένο και αρμόδιο τεχνικό, ητηρώντα αυστηρά τιε οδηγίεε του φακέλου ελέγγου των ΜΑΠ ηεε Tractel® ο οποίος διατίθεται στη διεύθυνση:

<http://www.tractel.com>

Διάρκεια ζωήε

Τα υφασμάτινα ΜΑΠ ηεε Tractel® όπωε οι ζώνεε ασφαλείαε, οι ιμάντεε, τα σχονία, οι αποβεσθήρεε, τα μηχανικά ΜΑΠ ηεε ΕΡΙ Tractel® όπωε οι ανακόπητεε πτώσειε storcable™ και stopfor™ και οι ανακόπητεε πτώσειε επαναφερόμενου τύπου blocfor™, και οι γραμμέε ζωήε Tractel® μωρουν να χηρισμοποιούνται υπό την προϋπόθεσηε ότι από ηην ηερομηγίαε κατασκευήε τουεε θα αποτελούν αντικείμενο:

- κωνονικήε χηρήσηε ηηρουμένων των συστάσεω χηρήσηε του παρόντοε φυλλαδίου,
- περιοδικόε ελέγγου που πρέπει να πραγματοποιείται τουλάχιστον 1 φορά το χρονο από αρμόδιο άτομο το οποίο θα δηλώσει εγγράφωε, μετά το πέραε του ελέγγου αυτού, ηην καταλληλότητα του ΜΑΠ για εκ νέου χηρισμοποίηση,
- αυστηρήε τήρησηε των συνθηκών αποθήκευσηε και μεταφοράε που αναφέρονται στο παρόν φυλλάδι

Σήμανηε

Η σήμανηε κάθε προ ίντ ε δηλώνει:

- a: τ εμπ ρικ σήμα: Tractel®,
- b: ηην ν μασία τ υ προ ίντ ε: π: Tempo 2,
- c: τ προ τυπ ανα ράε: αριθμ ε και έτ ε τ υ προ τυπ υ,
- d: τ ν κωδικ τ υ προ ίντ ε: Group code,
- e: ηη σήμανηε "CE" υποδεικνύει πωε ο εξοπλιόμοε ανταποκρίνεται στις απαιτήσεε ηεε Οδηγίαε περί ΜΑΠ 89/686/ΕΟΚ. "0082" δηλώνει τον αριθμό του κωνονιοηημένου οργανισμοό του άρθρου 11 Β ηεε οδηγίαε,
- f: ηην ημερ μνηίαε κατασκευήε,
- g: τ σεριακ αριθμ ,
- h: ένα εικ ν σύμ λ π υ σεε υπενθυμεί πωε πρέπει να δια άσετε τ εγ ειριδι πριν τη ρήση,
- p: μέγιστ ε αριθμ ε ρηστών,
- S: μέγιστο μήκοε του ιμάντα διάσωσηε Tempo 2.
- aa: Ημερ μνηίαε τ υ επ μεν υ περι δικ υ ελέγγ υ

✓ρισμοί

Πίνακας Αρ.1: περιΟρισμένη ῆρηση

Οι τιμές που αναφέρονται στον πίνακα Αρ. 1 δηλώνουν το βέλος και τη δύναμη που μετρώνται μετά από την ανάρτηση ενός ή δυο ατόμων, ανάλογα με το μήκος του ιμάντα διάσωσης Tempo 2 που είναι εγκατεστημένος σύμφωνα με το παρόν εγχειρίδιο.

Η ένν ια περιρισμ ύ υίσταται μν ταν κίνδυν ς πτώσης απ κλείεται. Στην περίπτωση αυτή, ιμάντας διάσωσης και τα στ ιεία τ υ ανακπτη πτώσης ρησιμ πι ύνται ως περιριστές κινήσεως. Πρέπει να εγκατασταθ ύν με τέτ ι τρ π ώστε να εμπ δι υν τν ή τυ ς ρήστε ς απ τ να δηγηθ ύν στην πτώση.

Πίνακας Αρ. 2: κανΌνική ῆρηση μετά απfi πώση

Οι τιμές που αναφέρονται στον πίνακα Αρ. 2 δηλώνουν το βέλος και τη δύναμη που μετρώνται μετά από την πώση ενός ή δυο ατόμων, ανάλογα με το μήκος του ιμάντα διάσωσης Tempo 2 που είναι εγκατεστημένος σύμφωνα με το παρόν εγχειρίδιο.

Απόρριψη

Κατά την τελική απόσυρση του προϊόντος, η ανακύκλωση των διαφόρων συστατικών μερών του, μέσω διαλογής των μεταλλικών υλικών και μέσω διαλογής των συνθετικών υλικών, είναι υποχρεωτική. Τα υλικά αυτά πρέπει να ανακυκλώνονται από εξειδικευμένους οργανισμούς. Κατά την απόσυρση, η αποσυναρμολόγηση, για το διαχωρισμό των συστατικών μερών, πρέπει να πραγματοποιείται από εξουσιοδοτημένο άτομο.

GR

Viktige instruksjoner

1. Før den provisoriske sikkerhetslinen Tempo 2 tas i bruk er det helt nødvendig for sikkerheten og utstyrets effektivitet ved bruk, å ha lest denne bruksanvisningen nøye, å ha forstått hele innholdet, og å overholde instruksene i denne.
2. Denne bruksanvisningen må oppbevares i god stand helt til apparatet tas ut av bruk, og være tilgjengelig for enhver bruker. Ekstra eksemplarer kan fås på forespørsel.
3. Indikasjonene som er gravert på apparatet (se kapittel "merking") må være leselige til enhver tid. Dersom disse angivelsene ikke lenger er leselige, må apparatet tas definitivt ut av bruk.
4. Den provisoriske sikkerhetslinen Tempo 2 er en komponent i et sikkerhetssystem med fallsikring som kun må brukes sammen med andre komponenter som er kompatible med hverandre og med den provisoriske sikkerhetslinen Tempo 2, og i overensstemmelse med sikkerhetsreglene og gjeldende standarder, spesielt standarden EN 363.
5. Den provisoriske sikkerhetslinen Tempo 2 kan kun brukes av maksimum 2 personer samtidig som har fått egnet opplæring og er kompetente, eller under oppsyn av en slik person. Denne opplæringen må inneholde den prosedyren som skal følges i tilfelle en eller flere brukere faller, samt en demonstrasjon av plassering og bruk av den provisoriske sikkerhetslinen Tempo 2 på et komplett system i en bruksituasjon og under sikre forhold.
6. Instruksene for kombinasjon av komponenter for å oppnå et beskyttelsessystem som beskrives i denne bruksanvisningen og som leveres med de tilhørende komponentene, må respekteres.
7. Tractel® stiller bruk av Tractel® sikringsanordning som vilkår, og frasier seg ethvert ansvar dersom Tempo 2 brukes sammen med en annen sikringsanordning enn et Tractel®-produkt, og en annen modell enn den som tilsvarer Tempo 2-modellen. På samme måte kan Tractel® bare garantere et fallsikringsystem dersom det kun består av komponenter som selges, vedlikeholdes, monteres og installeres i overensstemmelse med sikkerhetsreglene og gjeldende standarder.
8. Tractel® frasier seg ethvert ansvar for funksjonen til en en provisorisk sikkerhetsline Tempo 2 som er blitt demontert utenom deres kontroll, spesielt i tilfelle utskifting av originale deler med deler av andre merker.
9. Enhver modifikasjon eller tilføyelse av anordninger på utstyret kan ikke utføres før man på forhånd har fått skriftlig samtykke fra Tractel®. Koplingen av sikkerhetslinen Tempo 2 til forankringsstrukturen må kun utføres ved hjelp av en sikringsføring som er merket med EN 795-B, og som har en bruddmotstand på minimum 28 kN.
10. Før sikkerhetslinen Tempo 2 tas i bruk skal brukeren eller brukerne eller den myndigheten som er ansvarlig for deres sikkerhet, ha kontrollert soliditeten til sikringsføringens forankring i overensstemmelse med regelverket og gjeldende standarder. Minimum bruddmotstand på 28 kN.
11. Bruk aldri en sikkerhetsline Tempo 2 hvis sikringsføring (L) og strammer (T) ikke er i synlig god stand. Returner enhver sikkerhetsline Tempo 2 som er forringet til Tractel® eller distributoren for å få den reparert, medmindre det bestemmes at den skal ødelegges. Enhver sikringsanordning som viser tegn på slitasje eller forringelse, må ødelegges.
12. Enhver sikkerhetsline Tempo 2 som har stanset et fall og hvis sikkerhet kan trekkes i tvil, må returneres til Tractel® eller godkjent reparatør for kontroll. Apparatet kan ikke tas i bruk igjen for Tractel® eller en Tractel®-godkjent reparatør har gitt skriftlig samtykke til det.
13. Enhver reparasjon må utføres i overensstemmelse med Tractel's fremgangsmetoder.
14. Bruk aldri sikkerhetslinen Tempo 2 og de komponentene som brukes sammen med den i et sikkerhetssystem til annet enn det er forutsett for, eller under andre forhold enn de som beskrives i denne bruksanvisningen. Sikkerhetslinen Tempo 2 må aldri anvendes med brukeren hengende i andre tilfeller enn ved et fall.
15. Det er helt nødvendig å returnere sikkerhetslinen Tempo 2 til Tractel® eller til en Tractel®-godkjent reparatør for kontroll minst en gang i året. Denne kontrollen skal omfatte strammerens (T) funksjon og alt det andre tilleggsutstyret, samt merkingslesbarhet. Brukerens sikkerhet er forbundet med opprettholdelsen av utstyrets effektivitet og styrke.
16. Viktig: Dersom du skulle låne bort dette materialet til en lønnsmottaker eller tilsvarende, må dette skje i overensstemmelse med gjeldende arbeidslovgivning.
17. Det anbefales at sikkerhetslinen Tempo 2 gis personlig til en bestemt bruker, spesielt dersom det dreier seg om ansatte.
18. Enhver strammer (T) eller sikringsføring (L) som er tatt definitivt ut av bruk, må enten ødelegges eller definitivt oppbevares utenfor rekkevidde, for å unngå at de blir brukt "av vanvare".
19. Det er svært viktig for sikkerheten at anordningen eller forankringspunktet alltid er riktig plassert, og at arbeidet blir utført på en slik måte at risikoen for fall og fallhøyden reduseres til et minimum.
20. Det er ytterst viktig for sikkerheten å kontrollere det nødvendige rommet under brukeren på arbeidsstedet for hver bruk, slik at det i tilfelle fall ikke finnes hindringer eller gjenstander i fallsonen, samt at brukeren ikke vil kollidere med bakken.
21. Sikkerhetslinen Tempo 2 må aldri brukes dersom et av elementene er skadet eller den risikerer å forringe apparatets sikkerhetsfunksjon. Når apparatet settes på plass, må ikke sikkerhetsfunksjonene være forringet.
22. Brukeren eller brukerne må være i god fysisk og psykisk form når han/hun bruker utstyret. Dersom det skulle være tvil om dette, må lege oppsøkes. Sikkerhetslinen Tempo 2 må ikke brukes av gravide kvinner.
23. Utstyret må ikke brukes ut over sine bruksgrenser, eller i andre situasjoner enn den det er forutsett for (se kapittel "Bruksbetingelser").
24. Dersom sikkerhetslinen Tempo 2 selges utenfor det landet den først er beregnet på, er det svært viktig for brukeren sikkerhet at forhandleren leverer med bruksanvisningen, instruksjonene for vedlikehold og periodisk kontroll, samt instruksene angående reparasjon, på det språket som snakkes i det landet produktet skal brukes.
25. For sikkerhetslinen Tempo 2 tas i bruk, må den bestemte brukeren eller den myndigheten som er ansvarlig for dennes sikkerhet, ha kontrollert soliditeten til sikkerhetsanordningens forankringspunkt (L) i overensstemmelse med gjeldende standarder og regelverk.
26. Mens utstyret er i bruk må alle justerings- og festeelementer kontrolleres. Det må også kontrolleres at utstyret ikke risikerer å bli skadet av: skarpe kanter, friksjon, varmekilder...
27. Ved installasjon av sikkerhetslinen Tempo 2, må installatøren sørge for å sikre seg slik at han/hun unngår enhver risiko for fall.
28. Hvis forankringsenheten skal stoppe en operatørs fall, må operatøren bruke et fallsikringsystem som overholder standard EN 363. Dette systemet må garantere en strekkbelastning for fallsikringen på under 6 kN. Hvis forankringsenheten er ment utelukkende for å begrense operatørens bevegelse utenfor fallrisikosoner, kan operatøren koble seg til en struktur ved hjelp av en line, uten fallsikringsystem, i samsvar med standard EN 363. I slike tilfeller vil forankringsenheten beskrives som "begrenset tilgang".

NO

29. På etiketten som angir neste inspeksjonsdato, stempler du eller skriver med utslettelig blekk måneden og året da den første periodiske inspeksjonen ble utført. Plasser deretter denne etiketten i feltet merket "aa" på varselplaten.

ADVARSEL

Før og under bruk må du tenke på hvordan en eventuell redningsaksjon vil kunne bli utført på en effektiv og sikker måte.

SPESIALBRUK

For enhver spesialbruk, ikke nøl med å ta kontakt med TRACTEL® S.A.S.

Funksjon og beskrivelse

Tempo 2 er en provisorisk og transporterbar sikkerhetsline i overensstemmelse med standarden EN 795. Den er også blitt testet for bruk av 2 personer. Den er justerbar fra 5 m til 20 m. Bruddmotstanden til endeforankringene må være på minimum 28 kN. Dette utstyret må brukes sammen med et fallsikringsystem i overensstemmelse med EN 363.

Dette utstyret passer til bruk på arbeidsplasser i friluft og innenfor et temperaturområde på mellom -35°C og +60°C.

Sikkerhetslinen Tempo 2 består av følgende elementer:

- En sikringsføring på 18 m i form av en polyesterline med dimensjonene 35 x 2 sertifisert av TRACTEL® (L).
- En Tempo 2-jekkestrammer i galvanisert stål (T).
- En 1 m lang forankringsline.
- En polyesterline med dimensjonene 50 x 4 sertifisert av TRACTEL® (S).
- 2 koplinger, en plassert på den ene siden av linen, på sikringsføringens (L) sydde løkke, og den andre på den andre siden, på forankringslinens (S) sydde løkke.
- 2 stropperinger AS30S lengde 1.5 m.
- 1 transportsekk.

Installasjon

For sikkerhetslinen Tempo 2 installeres, sjekk at festepunktene har en tilstrekkelig mekanisk bruddmotstand på 28 kN.

1. Montering

Kople koplingen til sikringsføringen (L) for sikkerhetslinen Tempo 2 til det første forankringspunktet, og kople deretter den andre koplingen, som sitter på forankringslinen (S), til det andre forankringspunktet. De to forankringspunktene må befinne seg på maksimum 20 meters avstand fra hverandre. Sikkerhetslinen må plasseres på en slik måte at linens hellingvinkel i forhold til horisontalen ikke medfører noen fare for at operatøren kan gli i sikkerhetslinens akse (av typen «wirebane») ved fall av en eller flere personer. I alle tilfeller må ikke denne vinkelen overstige 15°.

For å stramme til sikkerhetslinen Tempo 2, trekk manuelt i den slakke enden av sikringsføringen parallelt med sikkerhetslinens akse for å redusere sikkerhetsføringens nedbøyning så mye som mulig. Samtidig som spenningen opprettholdes på den slakke enden, kople fra antiretur-bremsen på strammeren for å frigjøre jekkehåndtaket.

Aktiver jekkehåndtaket og utfør minst to omdreininger slik at linen spenner seg på riktig måte.

Når spenningen av linen er avsluttet, sett antiretur-bremsen tilbake på plass. Denne operasjonen vil blokkere jekkehåndtaket. Den maksimale og minimale installasjonshøyden for sikkerhetslinen Tempo 2, er i livhøyde.

ADVARSEL

Forsikre deg om at det ikke finnes noen personer i sonen under sikkerhetslinen før den installeres.

2. Demontering

For å demontere sikkerhetslinen Tempo 2, kople fra antiretur-bremsen på strammeren for å frigjøre jekkehåndtaket.

Trekk i den stramme enden av linen for å få slakk på linen.

Kople deretter de to koplingene fra forankringspunktene.

ADVARSEL

Forsikre deg om at ingen personer er koplet til sikkerhetslinen før du slakker den.

Forsikre deg om at det ikke finnes noen personer i sonen under sikkerhetslinen.

Kontroll før bruk

Kontroller:

- Det ikke finnes deformasjoner på strammeren (T).
- Sikringsføringens stand visuelt (L).
- Forankringslinens (S) stand visuelt.
- systemets installasjonsbetingelser (se kapitlet "Installasjon").
- Sjekk at brukeren ikke kan støte inn i hindringer både under og etter fallet.
- Sjekk at fallsikringen er kompatibel med det miljøtt sikkerhetslinen Tempo 2 er installert i.
- Sjekk at linen er skikkelig strammet.

Bruksbetingelser

For å kople seg til sikkerhetslinen Tempo 2, skal brukeren eller brukerne bruke en kopling i ståltråd med \varnothing 10 mm i overensstemmelse med EN 362 som forankringspunkt.

Fallsikringen, i samsvar med standarden EN 353.2, EN 355 eller EN 360, skal være koplet til et forankringspunkt bak på fallselen i overensstemmelse med standarden EN 361.

Sikkerhetslinen Tempo 2 må ikke brukes under følgende omstendigheter:

Temperatur høyere enn +60° og lavere enn -35°.

I kjemiske omgivelser.

Oppbevaring

Sikkerhetslinen Tempo 2 må oppbevares i ly for fuktighet og ved en temperatur på mellom -35°C og +60°C.

Vedlikehold og reparasjon

Brukeren skal utføre regelmessig vedlikehold. I tillegg til de kontrollene som blir beskrevet i kapitlet "Kontroll før bruk", skal også følgende vedlikehold utføres:

- Dersom sikringsføringen og forankringslinen er blitt skitne, må de rengjøres i rent og kaldt vann med eventuelt et vaskemiddel for delikate tekstiler. Bruk syntetisk børste.
- Dersom sikringsføringen og forankringslinen er blitt fuktige i løpet av bruk eller under vask, må de tørkes i skyggen og langt fra enhver varmekilde.
- For hver bruk må sikringsføringen og forankringslinen kontrolleres visuelt på hele lengden.
- Ikke synlige, alvorlige forringelser kan påvirke sikringsføringens og forankringslinens styrke. TRACTEL® anbefaler dermed at sikringsføringen og forankringslinen ikke brukes uten at de er

blitt kontrollert av en person som er ansvarlig for utstyret.

- Syrer, oljer og bensin som kommer i kontakt med sikringsføringen og forankringslinen, vil påvirke deres styrke. Polyesterfibrene i sikringsføringen og forankringslinen angripes av disse produktene. De påfølgende skadene på fibrene er ikke alltid synlige for det blotte øyet.
- Unngå å utsette sikringsføringen og forankringslinen unødige for sollys, men oppbevar de i skyggen på et tørt sted uten fuktighet.
- Unngå å sikringsføringen og forankringslinen gnisser mot skarpe kanter eller slående overflater.
- Oppbevar sikringsføringen og forankringslinen i en sekk for beskyttelse og transport. TRACTEL® leverer med en sekk som passer til sikkerhetslinen Tempo 2.
- Strammeren krever ikke noe spesielt vedlikehold. Det anbefales allikevel å vaske den i såpevann.
- Årlig vedlikehold og reparasjoner skal utføres av TRACTEL® eller av en godkjent reparatør eller en kvalifisert og kompetent person som bedriftslederen har valgt til dette.

Kontraindikasjoner for bruk

Det er forbudt:

- å bruke sikkerhetslinen Tempo 2 i en annen sammenheng enn innenfor rammen av et fallsikringsystem,
- å bruke sikkerhetslinen Tempo 2 som et middel for brukeren til å arbeide hengende eller til å henge opp annen last,
- å bruke sikkerhetslinen Tempo 2 dersom den er dårlig strammet eller ikke strammet i det hele tatt, eller dersom installasjonsvinkelen overstiger de 15° i forhold til horisontalen (fig. 5),
- å bruke en sikkerhetsline som har stanset et fall uten at dette er blitt kontrollert og testet av produsenten eller en reparatør som er godkjent av produsenten etter fallet,
- å bruke en sikringsføring eller en forankringsline som har defekter, knuter eller synlige tegn på forringelse,
- å bruke et apparat over lengre tid enn tolv måneder uten at det er blitt kontrollert av produsenten eller en reparatør som er godkjent av produsenten,
- bruke en sikkerhetsline for en lengde som overstiger 20 m mellom forankringspunktene (fig. 2),
- bruke en sikkerhetsline dersom man ikke har tilstrekkelig fri høyde. Se tabell 2 (normal bruk etter et fall) og 1 (begrenset bruk). Se § "definisjon",
- bruke en sikkerhetsline dersom forankringspunktene ikke har stor motstand eller de antas å ikke ha det,
- å bruke en sikkerhetsline dersom minst et av de to forankringspunktene er skadet,
- å bruke en sikkerhetsline dersom brukeren eller brukerne, i løpet av et fall, risikerer å støte mot hindringer,
- å bruke en sikkerhetsline dersom brukeren eller brukerne ikke har lest og forstått denne bruksanvisningen,
- å bruke en sikkerhetsline ved temperaturer høyere enn +60° og lavere enn -35° eller i kjemisk aggressive omgivelser (fig. 6),
- å kople sammen to sikkerhetslinen uten mellomliggende forankringspunkt (fig. 4),
- å bruke en kopling i lettlegering som mobilt forankringspunkt,
- å bruke en slående kopling som mobilt forankringspunkt,
- å bruke en sikkerhetsline som er plassert i høyde med brukers føtter (fig. 5),
- å installere og bruke en sikkerhetsline Tempo 2 uten på forhånd ha tenkt på hvordan en eventuell redningsaksjon kan bli utført på en effektiv og sikker måte,
- Bruke sikkerhetslinen Tempo 2 dersom sikkerhetsfunksjonen til et av tilleggssystemene er berørt av sikkerhetsfunksjonen til et annet utstyr eller griper inn i dette.

- bruke et Tractel® fallsikringsfeste som ankerpunkt på lastloftendeutstyr.

Tilleggsutstyr

Sikkerhetslinen Tempo 2 er en komponent i et horisontalt fallsikringsystem som må være i overensstemmelse med standarden EN 363, og som må bestå av:

- 1) to forankringsanordninger i overensstemmelse med standarden EN 795,
- 2) en sikkerhetsline Tempo 2 i overensstemmelse med standarden EN 795 klasse B,
- 3) en første kopling som brukes som mobilt forankringspunkt i overensstemmelse med standarden EN 362,
- 4) en fallsikring i overensstemmelse med standarden EN 353.2 / EN 355 / EN 360,
- 5) en line i overensstemmelse med standarden EN 354 (begrenset bruk som ikke tillater risiko for fall) tabell Nr. 2,
- 6) en fallsikringssele i overensstemmelse med standarden EN 361.

Alle andre kombinasjoner er forbudt.

ADVARSEL

En sikkerhetssele i samsvar med standarden EN 361, er den eneste anordningen for oppfangning av kroppen som det er tillatt å bruke i et fallsikringsystem.

I alle bruktillfeller er det svært viktig å akkumulere nedbyggingen til sikkerhetslinen Tempo 2 i forhold til lengden og antall brukere (tabell 1 og 2) og den maksimale fall-lengden som anbefales av produsenten av den brukte fallstoppen.

Dersom det brukes en fallsikring i overensstemmelse med standarden EN 360, må brukeren ved hjelp av egnede midler og uten risiko, forsikre seg om at risikoen for tilbakesprett ved et fall ikke setter operatøren i fare.

I overensstemmelse med det europeiske regelverket har hver av de tilhørende, ovennevnte komponentene nummerert fra 1) til 6), og markedsført av Tractel®, blitt "CE"-merket som et resultat av en CE typekontroll, og vært underlagt produksjons—kvalitetskontroll.

Utstyrets konformitet

Selskapet Tractel® S.A.S. RD 619-Saint Hilaire sous Romilly-F-10102 Romilly-sur-Seine Frankrike erklærer med dette at det sikkerhetsutstyret som beskrives i denne bruksanvisningen:

- er i overensstemmelse med reglene i det Europeiske Direktivet 89/686/CEE av desember 1989,
- er identisk med de PVU som har vært gjenstand for type-attesteringen "CE" utstedt av APAVE SUDEUROPE SAS - CS 60193 - 13322 Marseille - France, identifisert med nummeret 0082, og testet i henhold til standarden EN 795: 2012,
- blir underlagt den prosedyren som beskrives i paragraf 11B i Direktivet 89/686/CEE, og under kontroll av en bemyndiget organisasjon: APAVE SUDEUROPE SAS - CS 60193 - 13322 Marseille - France, identifisert med nummeret 0082.

Enhver bedrift som tildelel et personlig verneutstyr mot fall fra høyder til en ansatt eller tilsvarende, må følge reglene i Arbeidsmiljøloven.

Innenfor Den Europeiske union må disse apparatene være gjenstand for regelmessige kontroller i overensstemmelse med direktivet 89/656/CEE av 30/11/89 (minst en gang i året av TRACTEL® S.A.S eller en reparatør som er godkjent av TRACTEL® S.A.S.).

Periodisk kontroll

Det er nødvendig med en årlig kontroll, men i forhold til hvor ofte produktet blir brukt, miljøbetingelsene og bedriftens eller brukslanterns egne regelverk, kan kontrollenes hyppighet være oftere. De periodiske kontrollene må kun utføres av kompetente og godkjente personer i overensstemmelsen med fabrikantens kontrollmetoder som er nedtegnet i dokumentet «instruks for kontroll av PVU fra Tractel®». Sjekk at merkingen på produktet er leselig under den periodisk kontrollen. Det er den godkjente og kompetente teknikeren som har ansvaret for, og som må undertegne skriftlig for at utstyret kan tas i bruk igjen. Når produktet tas i bruk igjen, må dette registreres på det løse kontrollskjemaet i midten i denne bruksanvisningen. Dette kontrollskjemaet må oppbevares gjennom hele produktets levetid, helt til det tas ut av bruk og kasseres. Når et system har stanset et fall, må det kontrolleres av TRACTEL® S.A.S. eller av en godkjent og kompetent tekniker i nøye overensstemmelse med instruksene i verifikasjonsdokumentet PVU fra Tractel® som er tilgjengelig på internettssiden Tractel® ["http://www.tractel.com"](http://www.tractel.com)

Levetid

PVU i tekstil fra Tractel® som selers, liner, stropper, tau og falldempere, mekanisk PVU fra Tractel® som fallsikringene stopcable™ og stopfor™, blocfor™ fallsikringer med automisk rappell og Tractel® livliner kan med forbehold brukes fra deres fabrikkasjonsdato kun dersom de er gjenstand for:

- normal bruk innenfor rammen av instruksene for bruk i denne anvisningen,
- periodisk inspeksjon som skal utføres minst 1 gang i året av en kompetent person, og som skriftlig erklærer, etter egnethetskontroll av PVU, at det kan tas i bruk igjen,
- nøye overholdelse av de betingelsene for oppbevaring og transport som er angitt i denne anvisningen.

Merking

Merkingen på hvert produkt angir:

- a : handelsmerket: Tractel®,
- b : produktets navn: f. eks. Tempo 2,
- c : referansestandard: standardens nummer og år,
- d : produktets referansekode: Gruppekode,
- e : "CE"-merkingen angir at utstyret svarer til kravene i PVU-direktivet 89/686/CEE. "0082" angir nummeret til bemyndiget organisasjon, paragraf 11 B i direktivet,
- f : fabrikkasjonsdatoen,
- g : serienummeret,
- p : maksimalt antall brukere,
- s : maksimumslengde på sikkerhetslinen Tempo 2,
- aa: dato for neste periodiske kontroll.

Definisjoner

Tabell Nr. 1: begrenset bruk

De verdiene som oppgis i Tabell Nr. 1 angir nedbøyningen og de målte belastningene etter å ha hengt en eller to personer på linen i forhold til lengden på sikkerhetslinen Tempo 2 når den er installert i overensstemmelse med denne bruksanvisningen.

Begrepet begrenset skal kun overveies dersom risikoen for fall er gjort umulig. I dette tilfellet blir sikkerhetslinen og fallsikrings-elementene brukt som bevegelsesbegrensere. De skal være installert på en slik måte at brukeren eller brukerne er forhindret i å ta det skrittet som kan føre til fall.

Tabell Nr. 2: normal bruk etter et fall

De verdiene som oppgis i Tabell Nr. 2 angir nedbøyningen og de målte belastningene etter fall av en eller to personer i forhold til lengden på sikkerhetslinen Tempo 2 når den er installert i overensstemmelse med denne bruksanvisningen.

Kassering

Når produktet skal kasseres, er det obligatorisk å resirkulere de ulike komponentene ved å sortere materialer i metall og syntetiske materialer. Disse materialene skal leveres inn til resirkulering hos spesialbedrifter. Ved kassering av produktet må demonteringen foretas av en godkjent person som kan skille de ulike bestanddelene fra hverandre.

NO

Viktiga regler

1. Innan du använder den temporära livlinan Tempo 2 är det nödvändigt att läsa igenom och förstå innehållet i denna bruksanvisning och sedan följa instruktionerna för att kunna använda utrustningen på ett säkert och effektivt sätt.
2. Bruksanvisningen ska stå till användarnas förfogande och bevaras i gott skick tills anordningen tas ur bruk. Extra exemplar kan tillhandahållas på begäran.
3. De uppgifter som finns graverade på apparaten (se avsnittet «märkning») måste alltid vara helt läsbara. Om uppgifterna skulle utplånas får apparaten inte användas längre.
4. Den temporära livlinan Tempo 2 är en del i ett fallskyddssystem som endast får användas tillsammans med andra delar som är kompatibla sinsemellan och med den temporära livlinan Tempo 2, samt överensstämmer med tillämpliga säkerhetsbestämmelser och standarder, i synnerhet standarden EN 363.
5. Den temporära livlinan Tempo 2 får endast användas av maximalt 2 personer samtidigt (som ska vara utbildade och behöriga), eller under direkt uppsikt av en utomstående person. Utbildningen ska inbegripa tillämpliga förfaranden i händelse av fall som omfattar en eller flera användare, liksom en demonstration av hur den temporära livlinan Tempo 2 monteras och används i ett komplett system under säkra användningsförhållanden.
6. Det är nödvändigt att följa reglerna för hur fallskyddssystemets utrustning kopplas samman, enligt denna bruksanvisning och de anvisningar som gäller annan kompletterande utrustning.
7. Det är obligatoriskt att använda ett fallskydd från Tractel®. Tractel® fransäger sig allt ansvar för användning av en Tempo 2 med ett fallskydd som inte kommer från Tractel® och med annan modell än som den anges för motsvarande Tempo 2-modell. På samma sätt kan Tractel® bara garantera ett fallskyddssystem i den mån som det är sammansett av delar som säljs, underhålls, monteras och upprättas enligt gällande säkerhetsbestämmelser och standarder.
8. Tractel® fransäger sig allt ansvar för den temporära livlinan Tempo 2:s funktion om den har demonterats utanför dess kontroll, i synnerhet om originaldelar har bytts ut mot delar från andra tillverkare.
9. Ändringar av eller tillägg till utrustningen får inte göras utan skriftligt förhandsmedgivande från Tractel®. Den temporära livlinan Tempo 2 får endast kopplas till den mottagande strukturen med hjälp av ett EN 795-B-märkt fallskydd vars brottstyrka uppgår till minst 28 kN.
10. Innan den temporära livlinan Tempo 2 används ska användaren, användarna eller säkerhetsansvarig myndighet ha kontrollerat att fallskyddet har förankrats enligt bestämmelserna och att förankringarna överensstämmer 28 kN.
11. Använd aldrig en temporär Tempo 2-livlina vars fallskydd (L) och spännare (T) ser ut att vara i dåligt skick. En skadad Temporär Tempo 2-livlina ska returneras till Tractel® eller återförsäljaren för reparation om den inte kasseras. Ett fallskydd som visar tecken på slitage eller försämring ska kasseras.
12. De temporära Tempo 2-livlinor som har stoppat ett fall eller vars säkerhet ifrågasätts måste returneras till Tractel® eller en auktoriserad Tractel®-reparatör för besiktning. Anordningen får inte användas igen utan skriftligt medgivande från Tractel® eller en auktoriserad Tractel®-reparatör.
13. Alla reparationer måste ske enligt Tractel®s förfaranden.
14. Den temporära livlinan Tempo 2 och de delar som används tillsammans med anordningen i ett säkerhetssystem, får aldrig användas för annat än avsett ändamål eller under andra förhållanden än de som beskrivs i denna bruksanvisning. I synnerhet får den temporära livlinan Tempo 2 aldrig användas för andra ändamål än att hindra användaren från att falla.
15. Det är nödvändigt att returnera den temporära livlinan Tempo 2 till Tractel®, en auktoriserad Tractel®-reparatör eller en behörig person, för besiktning minst en gång var tolfte månad. Besiktningen ska avse spännarens (T) och alla annan tillhörande utrustnings funktion. Även märkningens läsbarhet ska kontrolleras. Användarens säkerhet beror på utrustningens effektivitet och hållbarhet.
16. Viktigt: Ni måste följa tillämplig arbetslagstiftning om ni låter en anställd eller liknande använda den här utrustningen.
17. Det är rekommenderat att den temporära livlinan Tempo 2 tilldelas en användare personligen, framför allt om användaren är en anställd.
18. Alla spännare (T) eller fallskydd (L) som slutgiltigt har tagits ur bruk måste förstöras eller göras permanent otillgängliga för att undvika att de används oavsiktligt.
19. Det är väsentligt för säkerheten att förankringsanordningen eller förankringspunkten alltid är rätt placerade och att arbetet utförs så att risken för fall och fallhöjden reduceras till ett minimum.
20. Det är mycket viktigt för säkerheten att vid varje användningstillfälle kontrollera att det i utrymmet under användaren på arbetsplatsen inte finns något hinder i falllets bana eller vid sammanstötningen med marken, i händelse av fall.
21. Använd aldrig den temporära livlinan Tempo 2 om någon av dess beståndsdelar är skadade eller riskerar att försämrans anordningens funktionssäkerhet. Vid installation får ingen av dess säkerhetsfunktioner vara skadade.
22. Användaren eller användarna måste vara i god fysisk och psykisk form när utrustningen används. Vid tvivel bör han eller hon konsultera en läkare. Den temporära livlinan Tempo 2 får inte användas av gravida kvinnor.
23. Utrustningen får inte användas utöver sina begränsningar eller i andra än avsedda situationer (se avsnittet Användningsförhållanden).
24. Om den temporära livlinan Tempo 2 säljs igen till ett annat land än det ursprungliga destinationlandet är det ur säkerhetssynpunkt viktigt att återförsäljaren tillhandahåller bruksanvisningen, anvisningarna för underhåll och periodiska inspektioner samt reparationsanvisningarna på språket i det land produkten ska användas.
25. Innan den temporära livlinan Tempo 2 används ska huvudansvarig användare eller säkerhetsansvarig myndighet ha kontrollerat att förankringen av fallskyddet (L) har skett enligt bestämmelserna och överensstämmer med gällande standarder.
26. Det är nödvändigt att under användningen kontrollera justerings- och kopplingsdelarna. Kontrollera även att utrustningen inte riskerar att skadas av skarpa kanter, friktion, värmekällor m.m.
27. När livlinan Tempo 2 sätts upp måste montören se till att koppla fast sig för att undvika fallrisker.
28. Om förankringsutrustningen är avsedd att stoppa en operatörs fall ska operatören använda ett fallskyddssystem som uppfyller standarden EN 363. Systemet ska garantera en dragspänning för fallskydd under 6 kN. Om förankringsutrustningen är avsedd att enbart begränsa operatörens rörelse utanför fallriskområdena kan operatören ansluta till en struktur med hjälp av en stötdämpare utan fallskyddssystemet, i enlighet med standard EN 363. I sådana fall beskrivs förankringsutrustningen som "begränsad åtkomst".
29. På etiketten som indikerar nästa inspektionsdatum, ska du stämpla, eller skriva med permanent bläck, månad och datum då den första periodiska inspektionen genomfördes och sedan placera etiketten i det utrymme som är märkt m2 "aa" på varningsskylten.

FARA

Innan användning måste ni fastställa ett effektivt och säkert räddningsförfarande.

SÄRSKILDA TILLÄMPNINGAR

Ta kontakt med TRACTEL® S.A.S. vid särskilda tillämpningar

Funktion och beskrivning

Livlinan Tempo 2 är en flyttbar och temporär horisontell livlina som uppfyller standarden EN 795. Den har även provats för användning av 2 personer. Den kan förlängas från 5 till 20 m. Ändförankringarnas brottstyrkan måste vara minst 28 kN.

Den här utrustningen ska användas tillsammans med ett fallskyddssystem som uppfyller EN 363.

Utrustningen lämpar sig för användning på en utomhusarbetsplats och inom ett temperaturintervall mellan -35 och +60°C.

Livlinan Tempo 2 omfattar följande delar:

- En 18 m lång vävd förankringslina i polyester med måtten 35 x 2 som certifierats av TRACTEL® (L).
- En Tempo 2-spännare med spärr i förzinkat stål (T).
- En 1 m lång förankrings slinga.
- Ett polyesterband med måtten 50 x 4 som certifierats av TRACTEL® (S).
- Två kopplingsanordningar i linans ena ända i fallskyddets sydda ögla (L) och i andra ändan i förankringslingans sydda ögla (S).
- Två 1,5 m AS30S-slingor av vävt band.
- En sportortväska.

Installation

Innan livlinan Tempo 2 används måste du kontrollera att förankringspunktens mekaniska hållfasthet är tillräcklig (brottstyrka: 28 kN).

1. Montering

Koppla förankringslinans (L) kopplingsanordning på livlinan Tempo 2 till den första förankringspunkten. Koppla sedan den andra kopplingsanordningen på förankringslingan (S) till den andra förankringspunkten. Avståndet mellan de två förankringspunkterna får vara högst 20 m. Livlinan måste placeras på ett sådant sätt att lutningsgraden i förhållande till horisontalen inte leder till att operatören riskerar att glida i livlinans axel vid ett fall av en eller fler personer. Denna vinkel får aldrig överstiga 15°.

Spänn livlinan Tempo 2 genom att dra manuellt i fallskyddets döda ända parallellt längs livlinans huvudlinje för att minska fallskyddets nedböjning så mycket som möjligt. Samtidigt som du håller den döda ändan spänd, kopplar du ur spännarens spärrbroms för att frigöra spärrhandtaget.

Aktivera spärrhandtaget och vrid det minst två varv så att bandet överlappas ordentligt.

Sätt tillbaka spärrbromsen när sträckningen är avslutad. Med detta moment blockeras spärrhandtaget.

Livlinan Tempo 2 ska sättas upp så högt som möjligt och som lägst på en halv manslängd.

FARA

Före uppsättning se till att ingen befinner sig under livlinans monteringsområde.

2. Nedtagning

Demontera Tempo 2-linan genom att koppla ur spännarens spärrbroms för att frigöra spärrhandtaget.

Dra i bandets sträckta ända för att öka nedböjningen.

Haka sedan av de två kopplingsanordningarna från förankringspunkterna.

FARA

Se till att ingen är fastsatt på linan innan den slakas. Kontrollera att ingen befinner sig under livlinan.

Genomgång före användning

Kontroller

- Att spännaren (T) inte är skadade.
- Fallskyddets skick visuellt (L).
- Syna förankringslingans skick (S).
- Kontrollera installationsförhållandena för systemet (se avsnittet Installation).
- Kontrollera att användaren inte riskerar att stöta mot något vid eller efter ett fall.
- Se till att fallskyddsutrustningen är kompatibel med omgivningen där livlinan Tempo 2 monteras.
- Kontrollera att linan är ordentligt spänd.

Användning

Användaren eller användarna ska använda en kopplingsanordning av 10 mm ståltråd som mobil förankring för att koppla sig till livlinan, enligt standarden EN 362.

Fallskyddsutrustningen som uppfyller standarden EN 353.2, EN 355 eller EN 360 ska kopplas till förankringspunkten på ryggen av säkerhetsselen som uppfyller standarden EN 361.

Livlinan Tempo 2 får inte användas under följande förhållanden: Temperatur över +60° eller under -35° C.

I kemisk omgivning.

Förvaring

Livlinan Tempo 2 ska förvaras skyddad från fukt vid en temperatur mellan -35°C och +60°C.

Skötsel och reparation

Ett regelbundet underhåll måste genomföras av användaren. Utöver de kontroller som beskrivs i avsnittet Kontroll före användning ska följande underhållsmoment genomföras:

- Om förankringslinan och förankringslingan är smutsiga måste de rengöras med rent och kallt vatten. Tillsatt eventuellt ett mild tvålmedel. Använd en syntetisk borste.
- Om förankringslinan och förankringslingan har blivit blöta vid användning eller rengöring, måste de luftorkas i skugga och på avstånd från värmekällor.
- Syna alltid hela förankringslinan och förankringslingan före användning.
- Allvarliga, osynliga skador kan påverka förankringslinans och förankringslingans hållfasthet. TRACTEL® rekommenderar er därför att bara tillåta att förankringslinan och förankringslingan används under tillsyn av den person som ansvarar för utrustningen.
- Syror, oljor och bensin påverkar förankringslinans och förankringslingans hållfasthet vid kontakt. Förankringslinans och förankringslingans polyesterfibrer angrips av medlen. Den försämring som sker av fibrerna är inte alltid synlig med blotta ögat.
- Undvik att exponera förankringslinan och förankringslingan för soljus i onödan. Förvaras mörkt och skyddade mot fukt.
- Förankringslinan och förankringslingan får inte skava mot skarpa kanter eller nötande ytor.
- Förvara förankringslinan och förankringslingan i en väska som skydd och för transport. En särskild TRACTEL®-väska medföljer livlinan Tempo 2.
- Spännaren kräver inget särskilt underhåll. Det är dock rekommenderat att rengöra den med tvålatten.

• Ett årligt underhåll och reparationer utförs av Tractel®, av en auktoriserad reparatör eller en behörig person som utsetts av företagschefen.

Indikationer för när utrustningen inte får användas

Det är förbjudet att:

- använda livlinan Tempo 2 för andra ändamål än som en del i ett fallskyddssystem,
- använda livlinan Tempo 2 som ett hjälpmedel för att hänga upp användaren eller en annan last,
- använda livlinan Tempo 2 om den är bristfälligt eller inte alls spänd, eller om monteringsvinkeln överskrider 15° i horisontalläge (fig 5),
- använda en livlina sedan den stoppat ett fall, utan att den först har granskats och provats efter fallet av tillverkaren eller en reparatör som auktoriserats av tillverkaren,
- använda en defekt förankringslina och en defekt förankrings slinga med knutar eller synliga skador,
- använda anordningen under mer än tolv månader utan att den besiktigats av tillverkaren eller en reparatör som auktoriserats av tillverkaren,
- använda livlinan om avståndet mellan förankringspunkterna överstiger 20 m (fig 2),
- använda en livlina om fallhöjden är otillräcklig. Se tabell 2 (normal användning efter ett fall) och tabell 1 (begränsad användning). Se avsnittet Definitioner,
- använda en livlina om förankringspunkternas hållfasthet är för låg eller om detta mistänks,
- använda en livlina om minst en av de två förankringspunkterna är skadad,
- använda en livlina om användaren eller användarna vid ett fall riskerar att stöta mot ett hinder,
- använda en livlina om användaren eller användarna inte har läst eller inte förstätt denna bruksanvisning,
- använda en livlina om temperaturen överstiger +60° eller understiger -35°C, eller i en aggressiv kemisk omgivning (fig 6),
- ansluta två livlinor utan mellanliggande förankringspunkt (fig 4),
- använda en kopplingsanordning i lättlegering som mobil förankringspunkt,
- använda en skarpkantig kopplingsanordning som mobil förankringspunkt,
- använda en livlina i nivå med användarens fötter (fig 5),
- sätta upp och använda en Tempo 2-livlina utan att ha planerat hur en eventuell räddningsaktion skulle kunna genomföras på ett effektivt och säkert sätt,
- Använd aldrig livlinan Tempo 2 om säkerhetsfunktionen för en av anordningens komponenter påverkas eller störs av säkerhetsfunktionen på en annan anordning.
- Använda en Tractel®-förankringsutrustning för fallskydd som förankringspunkt för lyftutrustning

Kompletterande utrustning

Livlinan Tempo 2 är en del i ett horisontellt fallskyddssystem som måste uppfylla standarden EN 363 och omfatta:

- 1) två förankringsanordningar som uppfyller standarden EN 795,
- 2) en Tempo 2-livlina som uppfyller standarden EN 795,
- 3) en första kopplingsanordning som används som mobil förankringsanordning enligt standarden EN 362,
- 4) ett fallskydd som uppfyller standarderna EN 353.2, EN 355 och EN 360,
- 5) en lina som uppfyller standarden EN354 (begränsad användning utan fallrisk), tabell 2,
- 6) en säkerhetssele som uppfyller standarden EN 361.

Alla andra kombinationer är förbjudna.

VARNING

En säkerhetssele som uppfyller EN361 är det enda godtagbara personliga fallskyddet för användning i ett fallskyddssystem.

Vid alla användningsförhållanden är det viktigt att ta hänsyn till Tempo 2-livlinans nedböjning i förhållande till dess längd, antalet användare (tabellerna 1 och 2) och den maximala fallhöjden enligt rekommendationerna från tillverkaren av det fallskydd som används.

Om ett fallskydd som överensstämmer med standarden EN 360 används, ska användaren på ett lämpligt riskfritt sätt försäkra sig om att risken för återstuds vid ett fall inte utsätter operatören för fara.

I överensstämmelse med europeiska specifikationer har var och en av de kombinerade delarna, som numereras från 1 till 6 ovan och som säljs av Tractel®, fått en CE-märkning till följd av ett CE-typgodkännande samt varit föremål för produktkvalitetskontroll.

Utrustningens överensstämmelse

Företaget Tractel® S.A.S., RD 619-Saint Hilaire sous Romilly, F-10102 Romilly-sur-Seine. Frankrike, intygar härmed att utrustningen som beskrivs i denna bruksanvisning:

- uppfyller kraven i det europeiska direktivet 89/686/EEG från december 1989,
- är identisk med den personliga skyddsutrustningen som varit föremål för CE-typgodkännandet som utfärdats av APAVE SUDEUROPE SAS - CS 60193 - 13322 Marseille - France, identifieras med nummer 0082, och har provats enligt standarden EN 795: 2012.
- har genomgått det förfarande som avses i artikel 11B i direktivet 89/686/EEG, under kontroll av det anmälda organet APAVE SUDEUROPE SAS - CS 60193 - 13322 Marseille - France, identifieras av nummer 0082.

De företag som ger en anställd eller liknande, en personlig fallskyddsutrustning, måste följa arbetslagstiftningen.

Inom Europeiska unionen måste dessa anordningar vara föremål för en periodisk besiktning enligt direktivet 89/656/EEG av den 30/11/89 (utrustningen måste besiktigas minst en gång per år av TRACTEL® S.A.S eller en reparatör som auktoriserats av TRACTEL® S.A.S.).

Regelbunden översyn

En årlig översyn är nödvändig, men beroende på hur ofta den används, på miljöförhållanden och på företagets regler eller gällande föreskrifter i användarlandet, kan regelbundna kontroller göras oftare. Regelbundna undersökningar ska utföras av en behörig och kvalificerad tekniker i enlighet med tillverkarens vedertagna undersökningsförfaranden som står i filen "instruktioner för kontroll av personliga skyddsutrustningar från Tractel®". Kontrollera vid regelbunden översyn att produktens märkning är läslig. Det åligger den behörige och kvalificerade tekniker som utförde kontrollen att utfärda ett skriftligt tillstånd att åter sätta utrustningen i drift. Reaktiveringen av produkten ska registreras på det kontrollblad som finns i mitten av denna bruksanvisning. Detta kontrollblad ska förvaras under produktens hela livslängd tills den slutgiltigen kasseras. När ett system har stoppat ett fall, måste den kontrolleras av TRACTEL® SAS eller av en behörig och kvalificerad tekniker som noga följer instruktionerna i dokumentationen för kontroll av personliga skyddsutrustningar från Tractel® på:

"<http://www.tractel.com>"

Livslängd

Personskyddsutrustningar i tyg från Tractel® såsom selar, hållinor, rep och energiupptagare, mekaniska personskyddsutrustningar från Tractel® såsom stopcable™ och stopfor™ fallskyddsanordningar, blocfor™ automatiska fallskyddsblock och livlinor från Tractel® får bara användas från och med deras motsvarande tillverkningsdatum:

- vid normal användning i enlighet med rekommendationerna för användning som står i denna bruksanvisning.
- om de genomgått en periodisk avsyning som ska utföras minst 1 gång om året av en behörig person och om denna personskyddsutrustning, efter avsyningen, har av denna person förklarats driftsduglig.
- om alla villkor för förvaring och transport som står i denna bruksanvisning har noggrant följts.

Märkning

På varje produkt finns följande märkning:

- det kommersiella varumärket: Tractel®,
- produktnamnet: t.ex. Tempo 2,
- referensstandard: standardens nummer och år,
- produktkodsreferensen: gruppkod,
- CE-märkningen anger att utrustningen uppfyller kraven i direktivet 89/686/EEG om personlig skyddsutrustning. "0082" är det anmälda organets nummer, artikel 11B i direktivet,
- tillverkningsdatum,
- serienumret,
- en symbol som anger att bruksanvisningen måste läsas igenom före användning,
- maximalt antal användare,
- maximal längd för livlinan Tempo 2,
- datum för nästa periodiska översyn

Definitioner

Tabell 1: begränsad användning

I tabell 1 anges nedböjningen och de påkänningar som uppmätts efter upphängning av en eller två personer i förhållande till Tempo 2-livlinans längd som monterats enligt denna bruksanvisning.

Begreppet begränsad fallrisk innebär att ingen fallrisk förekommer. I det scenariot används livlinan och fallskyddets komponenter som rörelsebegränsare. De måste monteras så att användaren eller användarna hindras från att ta det steg som skulle leda till ett fall.

Tabell 2: normal användning efter ett fall

I tabell 2 anges nedböjningen och de påkänningar som uppmätts efter ett fall av en eller två personer, i förhållande till Tempo 2-livlinans längd som monterats enligt denna bruksanvisning.

Bortskaffande

Vid slutgiltig kassering av produkten, måste de olika komponenterna återvinnas genom att sortera bort metallämnen samt sortera bort syntetämnen. Dessa material ska lämnas in för återvinning hos olika specialiserade organ. Vid kassering, ska isärtagning, separering av beståndsdelarna utföras av en behörig person.

Etusijaiset ohjeet

- Ennen väliaikaisen Tempo 2-turvavajerin käyttöä on turvallisuusyistyistä ja varusteen tehokkuuden takaamiseksi ehdottomasti tutustuttava tämän käsikirjan sisältöön sekä ymmärrettävä ja noudatettava annettuja ohjeita.
- Tämä käyttöohje on säilytettävä hyväkuntoisena ja pidettävä käyttäjien saatavilla laitteen käytöstä poistamiseen asti. Käyttöohjeesta saa lisäkappaleita pyynnöstä.
- Laitteeseen kaiverretut tiedot (ks. kappaleesta ”merkinnät”) on pidettävä lukuelpöisinä. Mikäli joku merkintä tulee epäselväksi, laite on otettava lopullisesti pois käytöstä.
- Tempo 2-turvavajeri on putoamisenestojärjestelmään kuuluva komponentti, jota tulee käyttää yksinomaan yhdessä toisten keskenään ja Tempo 2-laitteen kanssa yhteensopivien sekä turvallisuusmääräysten ja voimassa olevien standardien, eritoten standardin EN 363 mukaisten komponenttien kanssa.
- Tempo 2-turvavajeria saa käyttää vain enintään kolme henkilöä samalla kertaa, henkilöiden tulee olla koulutettuja ja päteviä tai käytön on tapahduttava tällaisen henkilön valvonnassa. Koulutukseen tulee myös sisältää yhden tai useamman käyttäjän putoamistapauksessa noudatettavien toimintatapojen opettelu sekä Tempo 2-turvavajerin asennus- ja käyttödemonstraatio osana täydellistä laitteistoa turvallisisissa olosuhteissa.
- Varmuusjärjestelmän muodostavien varusteiden liittämistä annettuja ohjeita on ehdottomasti noudatettava tämän käsikirjan ja liitettävien varusteiden mukana toimitettujen ohjeiden mukaisesti.
- Tractel® velvoittaa käytettäväksi Tractel®-kiinnityslaitteita eikä ota vastuuta Tempo 2-turvavajerin käytöstä, jos sitä käytetään muun kuin alkuperäisen ja Tempo 2-turvavajeria vastaavaksi ilmoitetun kiinnityslaitteen mallin kanssa. Lisäksi Tractel® voi taata yksinomaan myymistään, turvallisuusmääräysten ja sovellettavien standardien mukaisesti huolletuista, kootuista ja asennetuista komponenteista koostuvan putoamisenestojärjestelmän.
- Tractel® ei ole vastuussa käytöstä, jos Tempo 2-turvavajeri on purettu ilman Tractel®in valvontaa tai kun tilalle asennetaan muita kuin alkuperäisiä varaosia.
- Kaikkiin laitteiden muutoksiin ja lisäyksiin tulee hankkia Tractel®in kirjallinen lupa etukäteen. Tempo 2-turvavajeri kiinnitetään rakenteeseen pelkästään käyttäen kiinnityslaitteita, joissa on merkintä EN 795-B ja joiden minimimurtumalujuus on 28 kN.
- Ennen Tempo 2-laitteen käyttöä, käyttäjän tai käyttäjien tai turvallisuudesta vastuussa olevan henkilön on tarkistettava varmuusköyden kiinnityslaitteen kiinnityksen tukevuus määräysten ja voimassa olevien standardien mukaisesti. Niiden murtumalujuuden on oltava vähintään 28 kN.
- Älä koskaan käytä Tempo 2-turvavajeria, jonka kiinnityslaitte (L) ja kiristäjä (T) eivät ole selvästi hyväkuntoisia. Kaikki voittuneet Tempo 2-laitteet on palautettava Tractel®ille tai vähittäismyyjälle korjattaviksi tai hävitettäväksi. Kaikki kiinnityslaitteet, joissa on merkkejä kulumista tai vaurioista, on hävitettävä.
- Kaikki Tempo 2-laitteet, jotka ovat pysäyttäneet putoamisen tai joiden turvallisuutta voi epäillä, on palautettava Tractel®-yhtiölle tai valtuutetulle korjaajalle tarkastusta varten. Laitetta ei saa käyttää, ennen kuin Tractel®-yhtiö tai valtuutettu korjaaja ovat antaneet kirjallisen luvan.
- Kaikki korjaukset tulee tehdä noudattaen Tractel®in menetelmiä.
- Älä koskaan käytä Tempo 2-turvavajeria ja siihen liittyviä osia muihin tarkoituksiin, kun mihiin ne on suunniteltu ja jotka esitellään tässä käyttöohjeessa. Erityisesti tämä koskee käyttäjän roikkumista laitteen varassa muissa kuin putoamistapauksissa.
- Tempo 2-turvavajeri on ehdottomasti toimitettava Tractel®ille, valtuutetulle huoltoilikeelle tai ammattitaitoiselle henkilölle vähintään kerran kahdenoista kuukauden jakson aikana. Tarkastuksessa on kiinnitettävä huomiota jännittäjän (T) ja kaikkien ohjeilaitteiden toimintaan sekä myös merkintöjen luettavuuteen. Käyttäjän turvallisuus riippuu laitteiston tehokkuuden ja kestävyuden varmistamisesta.
- Tärkeää: Jos sinun tulee uskoa laitteet työntekijän tai vastaavan henkilön käyttöön, noudata sovellettavia sääntöjä.
- Tempo 2-turvavajeri on suositeltavaa antaa tietyntyyppiset henkilökohaiseen käyttöön, eritoten kun kysymyksessä on työntekijä.
- Lopullisesti pois käytöstä otettu jännittäjä (T) tai kiinnitystuki (L) on hävitettävä tai sijoitettava varmaan paikkaan epähuomiossa tapahtuvan käytön estämiseksi.
- Turvallisuuden kannalta on tärkeää, että kiinnityspiste tai -köysi sijaitsevat aina oikeassa paikassa ja että työ tehdään siten, että putoamisvaara ja -korkeus minimoidaan.
- Aina ennen laitteen käyttöä on ehdottomasti tarkistettava, että kohteen alle on riittävästi tilaa käyttäjälle varten. Jos tämä sattuu putoamaan, hänen tiellään ei saa olla esteitä eikä hän saa pudota maahan saakka.
- Älä koskaan käytä Tempo 2-turvavajeria, jos jokin sen osa on vahingoittunut tai jos on vaara, että se haittaa laitteen turvallisuusominaisuuksia. Laitetta asennettaessa sen turvallisuustoimintoja ei saa vahingoittaa.
- Käyttäjän tai käyttäjien tulee olla täysissä fyysisesti ja psyykkisesti käyttäessään laitteistoa. Jos epäilet kuntoasi, käänny lääkärin puoleen. Raskaana olevat naiset eivät saa käyttää Tempo 2-turvavajeria.
- Laitetta ei saa käyttää sen raja-arvojen ulkopuolella tai muussa tehtävässä kuin mihiin se on suunniteltu (katso kappaletta ”käyttöolosuhteet”).
- Jos Tempo 2-turvavajeri myydään ensimmäisen käyttömaansa ulkopuolelle, käyttäjän turvallisuuden kannalta on välttämätöntä, että jälleenmyyjä toimittaa käyttöohjeet, kunnossapito-ohjeet säännöllistä huoltoa varten sekä korjausohjeet, jotka on laadittu tuotteen käyttömaan kielellä.
- Ennen Tempo 2-turvavajerin käyttöä laitteen pääkäyttäjän tai vastuullisen viranomaisen tulee tarkistaa, että kiinnityksen ankkurointi (L) vastaa kestävyys- ja turvallisuusvaatimuksia.
- Käytön yhteydessä on ehdottomasti tarkistettava säätö- ja kiinnityslaitteet. Varmista myös, että laitteisto ei ole vaarassa vahingoittua seuraavista syistä: terävät kulmat, hankaus, korkean lämpötilan lähteet...
- Asennettaessa Tempo 2-turvavajeria asentajan on varmistettava, että hän itse ei ole vaarassa pudota.
- Jos kiinnityslaitte on tarkoitettu pysäyttämään käyttäjän putoamisen, käyttäjän on käytettävä standardin EN 363 mukaista putoamissuojajärjestelmää. Järjestelmälle taatun putoamissuojan vetomurtolujuuden täytyy olla alle 6 kN. Jos kiinnityslaitteen tarkoituksena on ainoastaan rajoittaa käyttäjän liikkumista putoamisvaara-alueille, käyttäjä saa liittää rakenteeseen hinnan ilman putoamissuojajärjestelmää standardin EN 363 mukaisesti. Tällaisissa tilanteissa kiinnityslaitteita kuvataan nimellä ”pääsyn rajoitin”.
- Merkitse etikettiin, jossa ilmoitetaan seuraava tarkastuspäivämäärä, leima tai kirjoita häviämättömällä musteella kuukausi ja vuosi, jolloin ensimmäinen määräaikaistarkastus suoritettiin ja aseta tämä etiketti sitten kohtaan, joka on merkitty varoituskyltissä ”aa”.

HUOMIO

Ennen käyttöä ja sen aikana on ennakoitava mahdollinen tehokas ja turvallinen pelastustapa.

ERIKOISOVELLUTUKSET

Ota yhteys TRACTEL S.A.S. kaikissa erikoisovellutustapauksissa

Käyttö ja kuvaus

Tempo 2 on vaakaasuorassa käytettävä väliaikainen ja siirrettävä turvavajeri, joka täyttää normin EN 795. Se on testattu kolmen henkilön käytettäväksi. Sitä voi säätää välillä 5 m - 20 m. Päätyankkurointien murtumalujuus on vähintään 28 kN.

Tätä laitetta on käytettävä putoamisenestojärjestelmän kanssa, joka täyttää normin EN 363.

Tämä laitteisto sopii käytettäväksi työmaille ulkoilmassa lämpötilan vaihdellessa välillä -35 °C ja +60 °C.

Tempo 2-turvavajeri koostuu seuraavista osista:

- Kiinnitystuki, pituus 18, hihna, mitat 35 x 2, valmistettu polyesteristä, TRACTEL® -yhtiön hyväksymä (L).
- Tempo 2 -jännitin, varustettu räikkävareilla, sinkittyä terästä (T).
- Kiinnitysköysi, pituus 1 m.
- Hihna, mitat 5 x 4 valmistettu polyesteristä, TRACTEL® -yhtiön hyväksymä (S).
- 2 liittintä, jotka liitetään vajerin päähän, toisessa päässä kiinnitystuen (L) ommeltuun silmukkaan ja toisessa päässä kiinnitysköyden (S) silmukkaan.
- 2 taljahihnarengas AS30S pituus 1.5 m.
- 1 kuljetuskassi.

Asentaminen

Ennen Tempo 2-turvavajerin asennusta on tarkastettava, että kiinnityspisteiden lujuus on riittävä, murtumalujuus, 28 kN

1. Asennus

Liitä Tempo 2-turvavajerin kiinnitystuen (L) liitin ensimmäiseen ankkurointipisteeseen, yhdistä sitten toinen liitin, joka sijaitsee kiinnitysköydellä (S) toiseen ankkurointipisteeseen. Molempien ankkurointipisteiden välillä tulee olla enintään 20 m. Turvavajeri tulee asentaa siten, että sen kaltevuuskulma suhteessa vaakatasoon ei aiheuta käyttäjälle liukumisvaaraa turvavajerin akselin suuntaan, jos yksi tai useampi käytäjä putoaa, missään tapauksessa tämä kulma ei saa olla yli 15°.

Tempo 2-turvavajerin kiristämiseksi on vedettävä käsin kiinnityslaitteen vapaata vajeria samaan suuntaan turvavajerin akselin kanssa, jotta kiinnityslaitteen roikkuminen saadaan mahdollisimman pieneksi. Pidä löysää osaa jännitettynä. Aava palautuksen estävän jännittimen jarru, jotta vapautat räikkävaren.

Käytä räikkävartta ja tee vähintään kaksi kierrosta, jotta hihna menee kunnolla päällekkäin.

Kun jännitys on tehty, on palautuksenestojarru asennettava takaisin. Tämä toimenpide lukitsee räikkävaren.

Tempo 2-turvavajeri on asennettava mahdollisimman ylös ja vähintään käyttäjien vartalon puoliväliin.

HUOMIO

Ennen asennusta on tarkastettava, että kukaan ei oleskele turvavajerin asennusalueella.

2. Purkaminen

Tempo 2 -turvavajerin asentamiseksi on avattava jännittimen palautuksenestojarru, jotta räikkävärsi vapautuisi. Turvavajerin

irrottamiseksi on avattava palautuksenestojarru, jotta räikkävärsi vapautuisi.

Vedä hinnan kireää osaa, jotta saat roikkumisen vähenemään. Irrota sitten kaksi liittintä ankkurointipisteistä.

HUOMIO

Tarkasta ennen vajerin löysäämistä, että kukaan ei ole kiinni siinä.
Varmista, että kukaan ei liiku turvavajerin alla.

Tarkastus ennen käyttöä

Tarkista:

- Että jännittäjästä (T) ei ole väantymä.
- Kiinnityslaitteen kunto silmävaraisesti (L).
- Tarkasta silmävaraisesti kiinnitysköyden kunto (S).
- Järjestelmän asennusolosuhteet (katso "Asennus").
- Tarkasta, että käyttäjä ei törmää mihinkään esteeseen putoamisen aikana tai sen jälkeen.
- Tarkasta Tempo 2-putoamisenestojärjestelmän yhteensopivuus ympäristön kanssa.
- Tarkasta, että turvavajeri on jännitetty.

Käyttöolosuhteet

Kiinnitykseen Tempo 2-turvavajeriin käyttäjän tai käyttäjien on käytettävä kiinnityksessä liikkuvaa liittintä, joka on valmistettu teräsvajerista ja jonka halkaisija on ø 10 mm normin EN 362 mukaisesti.

Normin EN 353.2, EN 355 tai EN 360 mukainen putoamissuojatule liittää normin EN 361 mukaisen putoamissuojavajaiden selän kiinnityskohtaan.

Älä käytä Tempo 2 - turvavajeria seuraavissa olosuhteissa:

Lämpötilan ollessa yli +60° ja alle -35°.

Aggressiivisessa kemiallisessa ympäristössä.

Varastointi

Tempo 2-turvavajeria tulee säilyttää suojassa kosteudelta ja lämpötilan tulee olla välillä -35 °C ja +60 °C.

Huolto ja korjaus

Käyttäjät huolehtii säännöllisestä huollosta. Kappaleessa "Tarkastus ennen käyttöä" kuvattujen toimenpiteiden lisäksi tehdään seuraavat huollotyöt:

- Jos ankkurointituki ja kiinnitysköysi ovat likaisia, ne on pestävä puhtaalla ja kylmällä vedellä, voit käyttää myös hienopesuainetta; käytä synteettistä harjaa.
- Jos kiinnitysalusta tai kiinnitysköysi kastuu käytön tai pesun yhteydessä, niiden on annettava kuivua vapaasti suojassa auringolta ja poissa lämmönlähteiden läheltä.
- Aina ennen käyttöä kiinnitystuki ja kiinnitysköysi on tarkastettava silmävaraisesti koko pituudeltaan.
- Vakavat, näkymättömät vauriot voivat vaikuttaa kiinnitystuen ja kiinnitysköyden kestävyYTEEN.
- TRACTEL® suosittelee, että kiinnitystukea ja kiinnitysköyttä ei käytetä muuten kuin laitteesta vastaavan henkilön valvonnassa.
- Kiinnitystuen ja kiinnitysköyden kanssa kontaktiin joutuvat hapot, öljyt ja bensiini vaikuttavat niiden kestävyYTEEN. Nämä tuotteet vahingoittavat kiinnitystuen ja kiinnitysköyden polyesterkuituja. Kuitujen tuhoutuminen ei ole välttämättä silmin nähtävissä.
- Vältä kiinnitystuen ja kiinnitysköyden altistumista turhaan auringolle, säilytä niitä suojassa auringolta ja kosteudelta.
- Vältä kiinnitystuen ja kiinnitysköyden hankautumista teräviin

kulmiin tai karkeisiin pintoihin.

- Säilytä kiinnitystuki ja kiinnitysköysi pussissa suojausta ja kuljetusta varten. TRACTEL® toimittaa pussin, joka sopii Tempo 2-turvavajerille.
- Jännittäjä ei vaadi mitään erityistä huoltoa. Suositellemme kuitenkin puhdistusta saippuavedellä.
- Vuosittainen huolto ja korjaukset tulee antaa TRACTEL®-yhtiön tai valtuutetun korjaajan tai muun pätevän ja yhtiön johdon nimittämän henkilön tehtäväksi.

Käytön kontraindikaatiot

On kiellettyä:

- käyttää Tempo 2-turvavajeria putoamisenestojärjestelmän ulkopuolella,
- käyttää Tempo 2-turvavajeria käyttäjän tai muun kuorman roikkumisvälineenä,
- käyttää Tempo 2-turvavajeria, jos se on huonosti jännitetty tai jännittämätön tai jos sen asennuskulma ylittää 15° vaakasuoran nähdessä (kuva 5),
- käyttää turvavajeria, joka on pysäyttänyt putoamisen eikä valmistaja tai tämän valtuuttama korjaaja ole tarkastanut tai korjannut laitetta putoamisen jälkeen,
- käyttää kiinnitystukea tai kiinnitysköyttä, joissa on vaurioita, solmuja tai silmin nähtäviä merkkejä vaurioista,
- käyttää laitetta yli 12 kuukautta ilman valmistajan tai tämän valtuuttaman korjaajan tekemää tarkastusta,
- käyttää turvavajeria, jonka pituus on yli 20 m ankkurointipisteiden välillä (kuva 2),
- käyttää turvavajeria, jos maavara ei ole riittävä. Katso taulukkoa 2 (normaalikäyttö putoamisen jälkeen) ja 1 (rajoitettu käyttö). Katso § ”määritelmä”,
- käyttää turvavajeria, jos ankkurointipisteiden kestävyys ei ole riittävä tai on syytä epäillä sitä,
- käyttää turvavajeria, jos ainakin kaksi ankkurointipistettä on vahingoittunut,
- käyttää turvavajeria, jos käyttäjä tai käyttäjät ovat vaarassa törmätä esteeseen putoamisen yhteydessä,
- käyttää turvavajeria, jos käyttäjä tai käyttäjät eivät ole lukeneet tätä käyttöohjetta,
- käyttää turvavajeria lämpötilan ollessa yli + 60° ja alle -35° tai kemiallisesti aggressiivisessa ympäristössä (kuva 6),
- yhdistää kaksi turvavajeria ilman väliankurointia (kuva 4),
- käyttää kevytmetalliliitintä, kuten liikkuvaa ankkurointia,
- käyttää hankaavaa liitintä, kuten liikkuvaa ankkurointia,
- käyttää turvavajeria, joka on asennettu käyttäjän jalkojen tasolle (kuva 5),
- asentaa ja käyttää Tempo 2-turvavajeria ennakoimatta, miten mahdollinen pelastus voi tapahtua turvallisesti ja tehokkaasti,
- käyttää Tempo 2- turvaköyttä, jos jonkin siihen liittyvän osan toimintaan rajoittaa tai häiritsee jonkin toisen osan turvatoiminto
- Käyttää Tractel®-putoamissuojalaitteen kiinnityslaitetta kiinnityspisteellä kuorman nostolaitteille.

Yhdistettävät varusteet

Tempo 2-turvavajeri on vaakasuorassa käytettävä putoamisenestolaitteiston osa, jonka on täytettävä normi EN 363 ja siihen on kuuluttava seuraavat osat:

- 1) kaksi ankkurointilaitetta, jotka täyttävät normin EN 795,
- 2) Tempo 2-turvavajeri, joka täyttää normin EN 795,
- 3) ensimmäisen siirrettävän ankkurointipisteeseen käytettävään liittimen on täytettävä normi EN 362,
- 4) Putoamisenestolaite, joka täyttää normin EN 353.2 / EN 355 / EN 360,
- 5) Taljahihna, joka täyttää normin EN354 (rajoittava käyttö, ei putoamisvaaraa) taulukko N° 2,
- 6) putoamisenestovaljaat, täyttävät normin EN 361.

Kaikki muut yhdistettävät ovat kiellettyjä.

VAROITUS

Putoamisenestovaljas EN361 on ainoa kehon pysäyttävä laite, jota saa käyttää putoamisenestojärjestelmässä. Kaikissa käyttötapauksissa on välttämätöntä laskea yhteen Tempo 2-turvavajerin taipuminen vajerin pituuden ja käyttäjien lukumäärän mukaisesti (taulukko 1 ja 2) ja sekä käytettävän putoamisenestojärjestelmän valmistajan antama maksimipudotusta koskeva suositus. Käytettäessä normin EN 360 mukaisia putoamisenestolaitteita, käyttäjän on varmistettava sopivalla tavalla ilman riskejä, että ponnahtamisriski putoamistapauksissa ei vaaranna käyttäjää.

Kaikissa Tractel®in myymissä edellä numeroiduissa komponenteissa (1-6) on CE-merkintä EU-määräysten mukaisesti tehdyn CE-tyyppitarkastuksen seurauksena ja ne ovat laadunvalvonnan alaisina koko valmistusvaiheen ajan.

Varusteen yhdenmukaisuus

Tractel® S.A.S. RD 619-Saint Hilaire sous Romilly-F-10102 Romilly-sur-Seine ilmoittaa, että tässä oppaassa kuvatut varmuuslaitteet:

- täyttävät EU-direktiivin 89/686/CEE (joulukuu 1989) määräykset,
- ovat samanlaiset kuin EPI- laitteet, jotka on varustettu APAVE SUDEUROPE SAS - CS 60193 - 13322 Marseille - France. Tunnistusnumero 0082, testattu noudattaen normia **EN 795: 2012**.
- on alistettu direktiivissä 89/686/CEE artiklan 11 B kuvattuun tarkistusmenettelyyn, tarkistajana APAVE SUDEUROPE SAS - CS 60193 - 13322 Marseille - France. Tunnistusnumero 0082.

Yhtiö, joka antaa putoamisen ehkäisevän henkilökohtaisen turvalaitteen työntekijälle tai työntekijäksi katsotulle henkilölle, on noudatettava voimassa olevia työturvallisuusmääräyksiä.

Euroopan Unionissa tällaiset laitteet on annettava tarkistettaviksi säännöllisin väliajoin 30/11/89 päivätyn direktiivin 89/656/CEE mukaisesti (vähintään kerran vuodessa TRACTEL® S.A.S yhtiön tai TRACTEL® S.A.S valtuuttaman huoltoliikkeen toimesta).

Määräaikaistarkastus

Vuositarkastus on pakollinen, mutta käyttötaajuudesta, ympäristön olosuhteista, käytön vaativuudesta tai käyttöamassa voimassa olevista määräyksistä riippuen määräaikaistarkastukset voivat olla välttämättömiä useamminkin. Pätevän ja valtuutetun henkilön tulee tehdä määräaikaistarkastukset noudattaen valmistajan antamia käyttöohjeita osassa "Tractel® EPI-tarkastusohjeet". Määräaikaistarkastuksessa on varmistettava, että tuotteen merkinnät ovat luettavissa. Uusi käyttöönotto on dokumentoitava kirjallisesti ja se on tarkastuksen tehneen valtuutetun ja pätevän teknikon vastuulla. Tuotteen ottaminen takaisin käyttöön on merkittävä tarkastuslomakkeeseen, joka on tämän käyttöohjeen keskellä. Tarkastuslomake on säilytettävä laitteen koko käyttöajan käytöstä poistamiseen saakka. Kun järjestelmä on pysäyttänyt putoamisen, TRACTEL® SAS -yhtiön tai valtuutetun ja pätevän teknikon tulee tarkastaa varusteet noudattaen tarkasta EPI Tractel®-tarkastusdokumenttien ohjeita. EPI-henkilösuojalaitteiden Tractel®-tarkastusdokumentti on saatavissa ilmaiseksi Tractel®-yhtiön Internet-sivuilta:

"<http://www.tractel.com>"

Käyttöikä

Tekstiilistä valmistetut Tractel® EPI -henkilösuojalaitteet, kuten valjaat, hihnat, köydet ja putoamisenventtimet, mekaaniset Tractel® EPI-henkilösuojalaitteet, kuten putoamisen stopcable™- ja stopfor™ -putoamisenestolaitteet ja automaattisella palautuksella varustetut blocfor™-putoamisenestolaitteet, Tractel® -turvavajerit ovat valmiita käyttöön sillä ehdolla, että

- niiden valmistuspäivästä lähtien noudatetaan seuraavia ohjeita:
- käyttö on normaalikäyttöä ja siinä noudatetaan tämän käyttöohjeen määräyksiä,
 - pätevä henkilö tekee määräaikaistarkastuksen ainakin kerran vuodessa, tarkastuksen jälkeen tarkastajan on annettava kirjallinen lupa EPI-henkilösuojalaitteen käytön jatkamista varten
 - tässä käyttöohjeessa annettuja kuljetus- ja varastointimääräyksiä ehtoja noudatetaan tarkasti.

Merkinnät

Kunakin tuotteen merkinnöissä on:

- a: Tuotemerkki: Tractel®
- b: Tuotteen nimi: esim. Tempo 2,
- c: viitenormi: normin numero ja vuosi,
- d: tuoteryhmän koodi: ryhmäkoodi,
- e: "CE"-merkintä ilmoittaa, että laite vastaa direktiivin EPI 89/686/CEE vaatimuksia. "0082" ilmoittaa direktiivin artiklassa 11 B mainitun organismin,
- f: valmistuspäivämäärä,
- g: sarjanumero,
- h: symboli, joka ilmoittaa, että käyttöohje tulee lukea ennen käyttöä,
- p: maksimikäyttäjäluku,
- s: Tempo 2 -turvavaijerin maksimipituus.
- aa: seuraavan määräaikaistarkastuksen päivämäärä.

Määritelmiä

Taulukko N°1: rajoittava käyttö

Taulukossa N°1 ilmoitetut arvot ilmoittavat mitatun taipuman ja kuormituksen, kun yksi tai kaksi henkilöä on roikkumassa, ne riippuvat tämän käyttöohjeen mukaan asennetun Tempo 2-turvavaijerin pituudesta.

Rajoittava käyttö on mahdollista vain, jos putoamisvaaraa ei ole. Tässä tapauksessa turvavaijeria ja käytettäviä putoamisenestolaitteita käytetään liikkeiden rajoittajina. Ne tulee asentaa niin, että ne estävät käyttäjää tai käyttäjiä menemästä alueelle, jossa he voivat pudota.

Taulukko N°2: normaali käyttö putoamisen jälkeen

Taulukossa N°2 ilmoitetut arvot ilmoittavat mitatun taipuman ja kuormituksen, kun yksi tai kaksi henkilöä on pudonnut, ne riippuvat tämän käyttöohjeen mukaan asennetun Tempo 2-turvavaijerin pituudesta.

Hävittäminen

Kun tuore heitetään pois, sen eri osat on kierrätettävä eroteltava metalliosien ja synteettisen materiaalin keräyksen. Nämä materiaalit voidaan kierrättää erityislaitoksissa. Valtuutetun henkilön tulee purkaa laite hävitettäessä ja erotella sen osat.

Generel advarsel

1. Før brug af den midlertidige Tempo 2 livline er det strengt nødvendigt for en sikker og effektiv anvendelse, at brugerne læser denne manual og fuldt ud forstår dens indhold, samt at alle instruktionerne følges.
2. Denne manual skal opbevares i god stand, indtil apparatet tages ud af drift, og den skal være tilgængelig for enhver operator. Ekstra eksemplarer fremsendes på forespørgsel.
3. Angivelserne, der er graveret på apparatet (se afsnittet "mærkning") skal altid være fuldkommen læselige. Hvis disse angivelser bliver udvisket, skal apparatet tages endeligt ud af drift.
4. Den midlertidige Tempo 2 livline er en komponent i et sikkerhedssystem til hindring af styrt og den må udelukkende bruges sammen med andre komponenter, der er forenelige med hinanden og med den midlertidige Tempo 2 livline og i overensstemmelse med gældende sikkerhedsbestemmelser og standarder, herunder standarden EN 363.
5. Den midlertidige Tempo 2 livline må kun bruges samtidigt af højst 2 kompetente personer, der har modtaget undervisning i brug af den, eller er under opsyn af en tredjemand. Denne undervisning skal omfatte de fremgangsmåder, man skal følge, hvis en eller flere brugere udsættes for et styrt, samt en demonstration af installation og brug af den midlertidige Tempo 2 livline på et komplet system under normale brugsbetingelser og under sikre forhold.
6. Det er væsentligt at overholde instruktionerne vedrørende sammenstillingen af forskelligt udstyr, der skaber et beskyttelsessystem i overensstemmelse med denne manual og instruktionerne der leveres sammen med det tilknyttede udstyr.
7. Tractel® påbyder brug af Tractel® forankringstov og afviser ethvert ansvar for brug af en Tempo 2 med forankringstov af anden oprindelse end Tractel® og den anbefalede tilsvarende Tempo 2 model. Tractel® kan ligeledes kun garantere et system til hindring af styrt for så vidt som dette system udelukkende består af komponenter, der er markedsførte, vedligeholdte, monterede og installeret i overensstemmelse med gældende sikkerhedsbestemmelser og standarder.
8. Tractel® afviser ethvert ansvar for virkemåden af en Tempo 2 livline, der er blevet adskilt uden Tractel's kontrol, især i tilfælde af udskiftning af originale dele med dele af en anden oprindelse.
9. Det er ikke tilladt at foretage en ændring eller en tilføjelse til udstyret uden forudgående skriftlig tilladelse hertil af Tractel®. Tempo 2 livlinens tilkobling til den bærende struktur må udelukkende foretages ved hjælp af et sikringstov mærket EN 795-B med en minimal brudstyrke på 28 kN.
10. Før Tempo 2 livlinen tages i brug, skal brugeren eller brugerne, eller den ansvarlige for deres sikkerhed, kontrollere at sikringstovets forankringer er solide og i overensstemmelse med gældende regler og standarder. Minimal brudstyrke på 28 kN.
11. Brug aldrig en Tempo 2 livline med et sikringstov (L) og en strammer (T), som ikke er i tilsynsladende god stand.
En beskadiget Tempo 2 livline skal returneres til Tractel® eller dennes distributor for reparation med mindre det besluttet at kassere den. Et forankringstov, der viser tegn på slid eller beskadigelse, skal kasseres.
12. Hvis en Tempo 2 livline har standset et styrt eller hvis der er tvivl om dens sikkerhed, skal den returneres til Tractel® eller en autoriseret Tractel® reparatør for eftersyn. Livlinen må ikke genbruges uden skriftligt samtykke fra Tractel® eller den autoriserede Tractel® reparatør.
13. Enhver reparation skal foretages i overensstemmelse med Tractel's fremgangsmåder.
14. Brug aldrig Tempo 2 livlinen og de komponenter, der er knyttet til den i sikkerhedssystemet, til anden brug end den, de er beregnet til og under andre forhold end dem, der er forudsat i denne manual. Brug især aldrig en Tempo 2 livline til at hænge operatøren op under andre omstændigheder end ved risiko for et styrt.
15. Det er strengt nødvendigt at returnere Tempo 2 livlinen til Tractel®, en autoriseret Tractel® reparatør eller en kompetent person til eftersyn mindst én gang over en periode på tolv måneder. Dette eftersyn skal kontrollere om strammeren (T) og alt det tilknyttede udstyr fungerer korrekt men også at mærkningerne er læselige. Brugeren sikkerhed afhænger af systemets effektivitet og styrke.
16. Vigtigt: Hvis materiellet skal betros til en lønmodtager eller lignende, skal man overholde gældende lovgivning vedrørende sikkerhed på arbejdspladsen.
17. Det anbefales at betro en Tempo 2 livline personligt til hver bruger, især hvis det drejer sig om lønmodtagere.
18. En strammer (T) eller et sikringstov (L), der er tages endeligt ud af brug, skal destrueres eller være permanent utilgængeligt for at undgå brug ved en fejltagelse.
19. Det er væsentligt for sikkerheden, at udstyret eller forankringspunktet altid er placeret korrekt og at arbejdet udføres på en måde, der reducerer risikoen for styrt og styrtets højde til et minimum.
20. Før hver brug er det afgørende for sikkerheden at kontrollere det nødvendige rum under brugeren på arbejdsstedet, således at brugeren ikke risikerer at støde imod forhindringer eller jorden i tilfælde af styrt.
21. Brug aldrig en Tempo 2 livline, hvis et element er beskadiget eller hvis det risikerer at hindre apparatets sikkerhedsfunktion. Når apparatet installeres må ingen af sikkerhedsfunktionerne være beskadigede.
22. Brugeren eller brugerne skal være i god fysisk og psykisk form under brug af udstyret. Hvis De er i tvivl, rådspørg en læge. Tempo 2 livlinen må ikke bruges af gravide kvinder.
23. Udstyret må ikke overbelastes og det må ikke bruges under andre forhold end dem, det er beregnet til (se afsnittet "Brugsbetingelser").
24. Hvis Tempo 2 livlinen videresælges til et andet land end det, det oprindeligt var beregnet til, er det vigtigt for brugerens sikkerhed at forhandleren udleverer manualen, instruktionerne for vedligeholdelse, periodiske eftersyn samt instruktionerne vedrørende reparation skrevet på det sprog, der tales i det land, hvor produktet skal bruges.
25. Før Tempo 2 livlinen tages i brug, skal den fortrinsvis bruge eller den ansvarlige for sikkerheden kontrollere at sikringstovets (L) forankringspunkt er solidt og i overensstemmelse med gældende regler og standarder.
26. Under brug er det strengt nødvendigt at kontrollere justerings- og fastgørelseselementerne, samt at kontrollere at udstyret ikke risikerer at blive beskadiget af skarpe kanter, gnidninger, varmekilder etc.
27. Under installation af Tempo 2 livlinen skal installatøren sørge for at sikre den for at udelukke enhver risiko for fald.
28. Hvis forankringsanordningen skal bruges til at stoppe en operators fald, skal operatøren bruge et faldsikringssystem, der stemmer overens med standarden EN 363. Dette system skal garantere en trækbelastning for faldsikringen på under 6 kN. Hvis forankringsanordningen udelukkende er beregnet til at begrænse operatørens bevægelse uden for faldsrisikozoner, kan operatøren koble sig til en struktur ved hjælp af en line uden et faldsikringssystem i overensstemmelse med standarden EN 363. I sådanne tilfælde beskrives forankringsanordningen som "adgangsbegrænsende".

DK

29. På mærkaten, som angiver datoen for den næste kontrol, skal der med stempel eller udslettelig blæk angives den måned og det år, hvor den første periodiske kontrol blev udført, og derefter skal denne mærkat placeres i det område, der er mærket "aa" på advarselspladen

VIGTIGT

Før og under brug skal man overveje hvordan en eventuel redningsaktion kan gennemføres på en effektiv og sikker måde.

SÆRLIGE ANVENDELSER

For enhver særlig anvendelse bedes De rette henvendelse til TRACTEL® S.A.S.

Funktion og beskrivelse

Tempo 2 livlinen er en midlertidig og transportabel, vandret livline i overensstemmelse med standarden EN 795. Den er ligeledes blevet testet for brug af 2 personer. Den kan justeres fra 5 m til 20 m. Ankrenes brudstyrke for enderne skal være på mindst 28 kN.

Dette udstyr skal bruges sammen med et faldsikringsystem i overensstemmelse med EN 363.

Dette udstyr er velegnet til brug på en udendørs byggeplads og et temperaturområde indbefattet mellem -35°C og +60°C.

Tempo 2 livlinen består af følgende elementer:

- En 18 m lang sikringslinie i polyestersele, mål 35 x 2, certificeret af TRACTEL® (L).
- En Tempo 2 strammer med spærhage i forzinket stål (T).
- En 1 m lang forankringsstrop.
- En polyestersele, mål 50 x 4, certificeret af TRACTEL® (S).
- 2 forbindelsesled placeret ved liliens ene ende i spændet syet på sikringslinien (L) og ved den anden ende i spændet syet på forankringsstroppen (S).
- 1.5 meter lange stropper AS30S.
- 1 transporttaske.

Installation

Før Tempo 2 livlinen installeres skal man kontrollere at forankringspunkterne har en tilstrækkelig mekanisk brudstyrke på 28 kN.

1. Montering

Forbind forbindelsesledet placeret på Tempo 2 livlinens sikringslinie (L) med det første forankringspunkt og forbind dernæst det andet forbindelsesled placeret på forankringsstroppen (S) med det andet forankringspunkt. Der må højst være en afstand på 20 meter mellem de to forankringspunkter. Livlinen skal placeres således, at hældningsvinklen i forhold til det vandrette plan ikke indebærer en risiko for at operatøren glider i livlinens akse under en eller flere personers fald og denne vinkel må under ingen omstændigheder overskride 15°.

For at stramme Tempo 2 livlinen skal man trække manuelt på den slappe streng på sikringstovet er parallelt med livlinens akse for at reducere sikringstovets nedbojning mest mulig. Samtidig med at spændingen fastholdes på den slappe streng, udkobles strammerens bremse til hindring af tilbageløb for at frigøre håndtaget med spærhage.

Aktiver håndtaget med spærhage og foretag mindst to omgange så stroppen ligger korrekt i lag.

Når stramningen er slut, skal bremsen til hindring af tilbageløb

kobles ind igen. Denne handling blokerer håndtaget med spærhage.

Tempo 2 livlinen skal installeres så højt oppe som muligt og den skal mindst være i halv menneskehøjde.

VIGTIGT

Før installation skal man kontrollere, at ingen personer befinder sig i livlinens installationsområde.

2. Nedtagning

Før nedtagning af Tempo 2 livlinen skal strammerens bremse til hindring af tilbageløb udkobles for at frigøre håndtaget med spærhage.

Træk i stroppens stramme streng for at få en nedbojning.

Tag derefter de to forbindelsesled ved forankringspunkterne af.

VIGTIGT

Før livlinen løsnes skal man kontrollere, at ingen bruger er tilkøbet ved den.

Kontroller at ingen opholder sig under livlinen.

Undersøgelse før brug

Man skal foretage følgende kontroller:

- Kontroller at strammeren (T) ikke er deformet.
- Kontroller visuelt sikringstovets tilstand (L).
- Kontroller visuelt forankringsstroppens (S) tilstand.
- Kontroller systemets installationsforhold (se afsnittet "Installation").
- Kontroller at brugeren ikke kan støde imod en forhindring under og efter et fald.
- Kontroller faldsikringens kompatibilitet med det miljø, hvor Tempo 2 livlinen skal installeres.
- Kontroller at linjen er strammet godt.

Brugsbetingelser

Før at tilkoble sig på Tempo 2 livlinen skal brugeren eller brugerne anvende et forbindelsesled i stål ø 10 mm i overensstemmelse med standarden EN 362 som bevægeligt forankringspunkt.

Faldsikringen i overensstemmelse med standard EN 353.2, EN 355 eller EN 360 skal forbindes med faldsikringsselels fastgørelsespunkt på ryggen i overensstemmelse med standard EN 361.

Brug ikke Tempo 2 livlinen under følgende forhold:

Ved en temperatur på over +60° og under -35°.

I et kemisk aggressivt miljø.

Opbevaring

Tempo 2 livlinen skal opbevares et sted beskyttet mod fugt og som bevarer en temperatur indbefattet mellem -35°C og +60°C.

Vedligeholdelse og reparation

Brugeren skal foretage en regelmæssig vedligeholdelse. Ud over kontrollerne beskrevet i afsnittet "Kontrol før brug" skal følgende vedligeholdelse foretages:

- Hvis sikringslinien og forankringsstroppen er snavsede, skal de vaskes i klart og koldt vand eventuelt tilsat et vaskemiddel til sarte tekstiler; brug en syntetisk børste.
- Hvis sikringslinien og forankringsstroppen er blevet våde under brug eller under vask, skal man lade dem tørre naturligt i skyggen og på afstand af enhver varmekilde.

- Før hver brug skal sikringslinjen og forankringsstroppen undersøges visuelt over hele længden.
- Alvorlige og usynlige beskadigelser kan påvirke sikringsliniens og forankringsstroppens modstandsstyrke. TRACTEL® anbefaler derfor, at man forbyder brug af sikringslinjen og forankringsstroppen, hvis de ikke er blevet kontrolleret af en person, der er ansvarlig for udstyret.
- Hvis syrer, olier og benzin kommer i kontakt med sikringslinjen og forankringsstroppen, vil det indvirke på deres modstandsstyrke. Disse produkter angriber polyesterfibre i sikringslinjen og forankringsstroppen. Den efterfølgende ødelæggelse af fibre er ikke altid synlig med det blotte øje.
- Ungdå at udsætte sikringslinjen og forankringsstroppen unødvendigt for direkte sol, opbevar dem beskyttet mod sol og fugt.
- Ungdå at sikringslinjen og forankringsstroppen skraber imod skarpe kanter eller skurende overflader.
- Opbevar sikringslinjen og forankringsstroppen i en taske for at beskytte dem under transport. TRACTEL® leverer Tempo 2 livlinen sammen med en velegnet taske.
- Strammeren kræver ingen specifik vedligeholdelse. Det anbefales dog at rengøre den med sæbevand.
- Årlig vedligeholdelse og reparationer foretages af TRACTEL® eller en autoriseret reparatør eller en kompetent person, der er blevet betroet denne opgave af virksomhedsledelsen.

Advarsler mod forkert brug

Det er forbudt:

- at bruge Tempo 2 livlinen uden for rammerne af et faldsikringsystem,
- at bruge Tempo 2 livlinen til at hænge en bruger eller enhver anden last op,
- at bruge Tempo 2 livlinen, hvis den er dårligt eller slet ikke strammet eller hvis dens vinkel med det vandrette plan overskrider 15° (fig. 5),
- at bruge en livline der har standset et styrt, uden at den er blevet kontrolleret og afprøvet efter styrtet af fabrikanten eller en autoriseret reparatør af fabrikanten,
- at bruge en sikringslinje eller en forankringsstrop, der har mangler eller knuder eller synlige beskadigelser,
- at bruge et apparat i en periode på over tolv måneder uden at have fået det kontrolleret af fabrikanten eller en autoriseret reparatør af fabrikanten,
- at bruge en livline til en længde på over 20 meter mellem forankringspunkterne (fig. 2),
- at bruge en livline hvis den frie højde ikke er tilstrækkelig. Se skema 2 (normal brug efter et styrt) og 1 (begrænset brug). Se § "definition",
- at bruge en livline hvis forankringspunkterne ikke har den nødvendige styrke eller den nødvendige beregnede styrke,
- at bruge en livline hvis mindst et af de to forankringspunkter er beskadiget,
- at bruge en livline hvis en eller flere brugere risikerer at støde imod en forhindring under et styrt,
- at bruge en livline hvis brugeren eller brugerne ikke har læst og forstået denne vejledning,
- at bruge en livline ved temperaturer på over +60° og under -35° eller i et kemisk aggressivt miljø (fig. 6),
- at forbinde to livliner med hinanden uden mellemiggende forankringspunkt (fig. 4),
- at bruge et forbindelsesled i en let legering som bevægeligt forankringspunkt,
- at bruge et skurende/skrabende forbindelsesled som bevægeligt forankringspunkt,

- at bruge en livline der er anbragt ved brugerens fødder (fig. 5),
- at installere og bruge en Tempo 2 livline uden at have forudset hvordan en eventuel redningsaktion kan gennemføres på en effektiv og sikker måde,
- at bruge Tempo 2 livlinen, hvis sikkerhedsfunktionen på et af de tilknyttede elementer er påvirket eller forstyrret af sikkerhedsfunktionen på et andet element.
- at bruge en Tractel® forankringsanordning til faldsikring som forankringspunkt på lastloftende udstyr.

Tilknyttet udstyr

Tempo 2 livlinen er et komponent i et faldsikringsystem, som skal anbringes vandret og være i overensstemmelse med standarden EN 363 og dette system skal omfatte:

- 1) to forankringsanordninger i overensstemmelse med standarden EN 795,
- 2) en Tempo 2 livline i overensstemmelse med standarden EN 795,
- 3) et første forbindelsesled, der bruges som bevægeligt forankringspunkt i overensstemmelse med standarden EN 362,
- 4) En faldsikring i overensstemmelse med standarden EN 353.2 / EN 355 / EN 360,
- 5) En line i overensstemmelse med standarden EN 354 (begrænset brug der ikke tillader en risiko for styrt) skema nr. 2,
- 6) et styrtssikkert seletoj i overensstemmelse med standarden EN 361.

Enhver anden sammenstilling er forbudt.

VIGTIGT

En sikkerhedssele EN361 er den eneste gribeanordning til kroppen, det er tilladt at bruge i et faldsikringsystem.

Under alle omstændigheder er det strengt nødvendigt at kumulere Tempo 2 livlinens nedbøjning i forhold til dens længde og antallet af brugere (skema 1 og 2) og den maksimale højde for et styrt forudset af fabrikanten af den anvendte faldsikring.

Hvis der bruges en faldsikring i overensstemmelse med standarden EN 360, skal brugeren med passende midler og under ufarlige forhold sikre sig, at der ikke findes en risiko for at operatøren støder imod forhindringer i tilfælde af et fald.

I overensstemmelse med de europæiske forskrifter bærer hver tilknyttet komponent, nummereret fra 1) til 6) ovenfor og mærkedet af Tractel®, en CE mærkning efter en EF typeundersøgelse og de har genstand for en kvalitetskontrol af deres fabrikation.

Udstyrets overensstemmelse

Tractel® S.A.S. RD 619-Saint Hilaire sous Romilly-F-10102 Romilly-sur-Seine France erklærer hermed at sikkerhedsudstyret beskrevet i denne manual:

- er i overensstemmelse med bestemmelserne i det europæiske direktiv 89/686/EOF af december 1989,
- er identiske med det PPE (Personal protective equipment – personligt beskyttelsesudstyr), der har været genstand for attesteringerne udstedt af APAVE SUEUROPE SAS - CS 60193 - 13322 Marseille - France, identificeret ved nummer 0082 og afprøvet iht. standarden **EN 795: 2012**,
- er underkastet fremgangsmåden beskrevet i Artikel 11B i direktivet 89/686/EOF under kontrol af prøvningsinstituttet APAVE SUEUROPE SAS - CS 60193 - 13322 Marseille - France. Identificeret ved nummer 0082.

DK

Definitioner

Skema 1: begrænset brug

Værdierne anført i skema 1 angiver nedbøjningen og de målte kræfter efter ophængning af en eller to personer i forhold til Tempo 2 livlinens længde, når den er installeret i overensstemmelse med denne manual.

Det er kun muligt at tale om begrænset brug, hvis risikoen for styrt er udelukket. I dette tilfælde bruges livlinen og dens styrt sikre komponenter til at begrænse bevægelsen. De skal installeres således, at de forhindrer brugeren eller brugerne i at overskride den grænse, der fører til et styrt.

Skema 2: normal brug efter et styrt

Værdierne anført i skema 2 angiver nedbøjningen og de målte kræfter efter et styrt af en eller to personer i forhold til Tempo 2 livlinens længde, når den er installeret i overensstemmelse med denne manual.

Kassering

Når produktet ikke skal bruges mere, er det obligatorisk at genbruge de forskellige komponenter ved at sortere efter materialer i metal og syntetiske materialer. Disse materialer skal afleveres på en specialiseret genbrugsstation. Ved denne kassering skal afmontering i forbindelse med adskillelse af de forskellige komponenter udføres af en kompetent og bemyndiget person.

Alle firmaer, som betror et personligt beskyttelsesudstyr til hindring af styrt til en lønmodtager eller lignende, skal overholde lovgivningen om sikkerhed på arbejdspladsen.

I den Europæiske Union skal disse apparater kontrolleres periodisk i overensstemmelse med direktivet 89/656/EOF af 30/11/89 (mindst en gang om året af TRACTEL® S.A.S eller af en autoriseret TRACTEL® S.A.S. reparatør).

Periodisk kontrol

En årlig kontrol er nødvendig men afhængig af brugsfrekvens, miljømæssige forhold og virksomhedens eller brugslandets forskrifter, kan disse periodiske kontroller være mere hyppige. De periodiske kontroller skal udføres af en autoriseret og kompetent tekniker under overholdelse af producentens fremgangsmåder for denne kontrol, som anført i filen "Anvisninger vedrørende kontrol af PPE fra Tractel®". Under den periodiske kontrol skal det kontrolleres, at mærkningen på produktet er læselig. Den autoriserede og kompetente tekniker, der har udført kontrollen, skal under eget ansvar give skriftlig tilladelse til genindsættelse i drift. Produktets genindsættelse i drift skal noteres på kontrolbladet, der sidder midt i nærværende vejledning. Dette kontrolblad skal opbevares under hele produktets levetid, indtil det tages endeligt ud af drift. Når et system har standset et fald, skal det kontrolleres af Tractel® S.A.S. eller en autoriseret og kompetent tekniker, under nøje overholdelse af anvisningerne i kontrolfilen til P.P.E. udstyr fra Tractel®, som kan hentes på:

"<http://www.tractel.com>"

Levetid

PPE udstyr i tekstil fra Tractel® såsom helseleer, liner, tove og absorbere, mekaniske PPE udstyr fra Tractel® såsom stopcable™ og stopfor™ faldsikringer og blocfor™ faldsikringer med automatisk rappel, samt Tractel® livlinen er anvendelige under betingelse af, at de siden deres fremstillingsdato har været genstand for:

- en normal anvendelse under overholdelse af anbefalingerne for brug i nærværende vejledning,
- en periodisk kontrol, der skal udføres mindst 1 gang om året af en kompetent person, der skal give skriftlig tilladelse til PPE udstyrets genindsættelse i drift efter denne kontrol,
- en streng overholdelse af betingelserne for opbevaring og transport anført i nærværende vejledning.

Mærkning

Mærkningen på hvert produkt angiver:

- a: handelsmærke: Tractel®,
- b: produktets betegnelse: f.eks. Tempo 2,
- c: referencestandard: standardens nummer og årstal,
- d: produktets referencekode: Group code,
- e: "CE" mærkningen angiver, at udstyret lever op til kravene i PPE Direktivet 89/686/EOF. "0082" er prøvningsinstituttets nummer i henhold til artikel 11 B i direktivet,
- f: fabrikationsdato,
- g: serienummer,
- h: et piktogram viser at det er nødvendigt at læse manualen før brug,
- p: det maksimale antal brugere,
- s: maksimal længde for Tempo 2 livlinen.
- aa: dato for den næste periodiske kontrol.

Najważniejsze zasady bezpieczeństwa

1. Przed rozpoczęciem użytkowania linowego systemu zabezpieczeń Tempo 2 konieczne jest, ze względu na bezpieczeństwo użytkownika i skuteczność sprzętu, zapoznanie się z niniejszą instrukcją, zrozumienie w całości jej treści i ścisłe stosowanie się do jej zaleceń.
2. Niniejsza instrukcja musi być zachowana w dobrym stanie aż do wycofania sprzętu z eksploatacji i musi być do dyspozycji każdego operatora. Na życzenie klienta możemy dostarczyć dodatkowe egzemplarze tej instrukcji.
3. Informacje wygrawerowane na sprzęcie (patrz rozdział "oznaczenia") muszą przez cały czas pozostawać doskonale czytelne. Jeśli informacje te są zatarte, sprzęt musi być definitywnie wycofany z eksploatacji.
4. Linowy system zabezpieczeń Tempo 2 jest częścią składową systemu zabezpieczeń zatrzymywania upadków z wysokości. Może być używana wyłącznie wraz z innymi elementami kompatybilnymi ze sobą i z linowym systemem zabezpieczeń Tempo 2, zgodnymi z normami bezpieczeństwa oraz innymi stosowanymi normami, w szczególności z normą EN 363.
5. Linowy system zabezpieczeń Tempo 2 może być używany jednocześnie przez maksymalnie 2 osoby przeszkolone i kompetentne lub pod nadzorem osoby trzeciej. Przedmiotem takiego szkolenia musi być zrozumienie procedury, którą należy zastosować w razie upadku jednego lub kilku użytkowników, jak również demonstracja instalacji i użytkowania linowego systemu zabezpieczeń Tempo 2 na kompletnym systemie w warunkach eksploatacyjnych, przy zachowaniu całkowitego bezpieczeństwa.
6. Konieczne jest przestrzeganie zasad połączenia elementów składających się na system bezpieczeństwa, zgodnie z niniejszą instrukcją oraz instrukcjami dołączonymi do poszczególnych elementów.
7. Firma Tractel® wymaga stosowania podstawy asekuracyjnej Tractel® i odrzuca wszelką odpowiedzialność w przypadku użycia linowego systemu zabezpieczeń Tempo 2 z podstawą asekuracyjną inną niż oryginalna podstawa Tractel® i w przypadku użycia modelu innego niż wskazany jako odpowiedni dla linowego systemu zabezpieczeń Tempo 2. Tym samym Tractel® może udzielić gwarancji na system zatrzymywania upadków z wysokości pod warunkiem, że składa się on wyłącznie z elementów sprzedawanych, serwisowanych, montowanych i instalowanych zgodnie z zasadami bezpieczeństwa i stosowanymi normami.
8. Tractel® odrzuca wszelką odpowiedzialność za działanie linowego systemu zabezpieczeń Tempo 2 zdemontowanego poza jego kontrolą, w szczególności w razie wymiany oryginalnych części zamiennych na części innego pochodzenia.
9. Żadna modyfikacja i dodanie czegokolwiek do sprzętu nie są dozwolone bez uzyskania pisemnej zgody Tractel®. Podłączanie linowego systemu zabezpieczeń Tempo 2 do konstrukcji przyjmującej może odbywać się wyłącznie za pomocą podstawy asekuracyjnej oznaczonej EN 795-B o minimalnej wytrzymałości na zerwanie 28 kN.
10. Przed przystąpieniem do użytkowania linowego systemu zabezpieczeń Tempo 2 użytkownik lub użytkownicy bądź też osoba odpowiedzialna za ich bezpieczeństwo muszą sprawdzić solidność kotwienia podstawy asekuracyjnej, zgodnie z obowiązującymi przepisami i normami. Minimalna wytrzymałość na zerwanie musi wynosić 28 kN.
11. Nigdy nie używaj linowego systemu zabezpieczeń Tempo 2, którego podstawa asekuracyjna (L) i napinacz (T) nie są w widocznym dobrym stanie.
Każdy uszkodzony linowy system zabezpieczeń Tempo 2 musi zostać zwrócony do firmy Tractel® lub jej autoryzowanego serwisu w celu przeprowadzenia naprawy, chyba że podjęta została decyzja o jego zniszczeniu. Każda podstawa asekuracyjna wykazująca oznaki zużycia lub zepsucia musi zostać wyeliminowana.
12. Każdy linowy system zabezpieczeń Tempo 2, który wziął udział w zatrzymaniu upadku lub którego bezpieczeństwo wzbudza wątpliwości, musi koniecznie zostać odesłany do firmy Tractel® lub jej autoryzowanego serwisu w celu przeprowadzenia kontroli.
Sprzęt nie może zostać ponownie wprowadzony do eksploatacji bez uzyskania pisemnego zezwolenia firmy Tractel® lub jej autoryzowanego serwisu.
13. Każda naprawa musi być przeprowadzona zgodnie z procedurami firmy Tractel®.
14. Nigdy nie używaj linowego systemu zabezpieczeń Tempo 2 i elementów wchodzących wraz z nim w skład systemu bezpieczeństwa do zastosowań innych niż te, do których są one przeznaczone ani w warunkach innych niż określone w niniejszej instrukcji. W szczególności nigdy nie używaj linowego systemu zabezpieczeń Tempo 2 do podwieszania na nim operatora w sytuacjach innych niż upadek.
15. Konieczne jest odesłanie linowego systemu zabezpieczeń Tempo 2 do firmy Tractel® lub jednego z jej autoryzowanych serwisów, bądź też do innej osoby kompetentnej w celu przeprowadzenia przeglądu co najmniej raz na dwanaście miesięcy. Przegląd ten musi obejmować działanie napinacza (T) i cały sprzęt towarzyszący, a także czytelność oznakowań. Bezpieczeństwo użytkownika zależy od utrzymywania odpowiedniej skuteczności działania i wytrzymałości sprzętu.
16. Ważne: jeśli powierzysz ten sprzęt pracownikowi lub osobie współpracującej, stosuj się do odpowiednich przepisów prawa pracy.
17. Zalecane jest przydzielenie linowego systemu zabezpieczeń Tempo 2 osobście konkretnemu użytkownikowi, w szczególności dotyczy to pracowników etatowych.
18. Każdy napinacz (T) lub podstawa asekuracyjna (L) wycofane definitywnie z eksploatacji muszą zostać zniszczone lub umieszczone w miejscu całkowicie niedostępnym, aby nie mogły zostać użyte przez nieuwagę.
19. Podstawowe znaczenie dla bezpieczeństwa użytkownika ma odpowiednie założenie sprzętu i umieszczenie punktu mocowania oraz wykonywanie pracy w taki sposób, aby ograniczyć do minimum niebezpieczeństwo upadku i jego wysokość.
20. Podstawowe znaczenie dla bezpieczeństwa ma sprawdzenie, przed każdym użyciem sprzętu, wolnego miejsca pod użytkownikami, aby w razie upadku nie doszło do kolizji z podłożem ani z przeszkodami znajdującymi na trajektorii upadku.
21. Nigdy nie używaj linowego systemu zabezpieczeń Tempo 2, jeśli któryś z jego elementów jest uszkodzony lub może obniżyć poziom bezpieczeństwa urządzenia. Podczas instalowania nie może dojść do pogorszenia funkcji bezpieczeństwa.
22. Podczas użytkowania sprzętu użytkownik lub użytkownicy muszą być w pełnej dyspozycji fizycznej i psychicznej. W razie wątpliwości skontaktuj się z lekarzem. Linowy system zabezpieczeń Tempo 2 nie może być używany przez kobiety w ciąży.
23. Sprzęt może być użytkowany wyłącznie w zakresie określonym przez producenta i nie może być wykorzystywany do zastosowań, do których nie jest przewidziany (patrz rozdział „Warunki użytkowania”).
24. Jeśli linowy system zabezpieczeń Tempo 2 jest odsprzedawany poza pierwszy kraj przeznaczenia, dla bezpieczeństwa operatora konieczne jest, aby sprzedający dostarczył instrukcję obsługi, zalecenia dotyczące konserwacji, przeglądów okresowych i napraw zredagowane w języku kraju użytkownika sprzętu.

25. Przed rozpoczęciem użytkowania linowego systemu zabezpieczeń Tempo 2 wyznaczony użytkownik lub osoba odpowiedzialna za jego bezpieczeństwo musi sprawdzić solidność kotwienia podstawy asekuracyjnej (L) zgodnie z obowiązującymi przepisami i normami.
26. Podczas użytkowania konieczne jest sprawdzenie elementów regulacji i mocowania, należy również upewnić się, że sprzęt nie zostanie uszkodzony przez ostre krawędzie, tarcie, źródła ciepła...
27. Podczas instalacji linowego systemu zabezpieczeń Tempo 2 instalator musi zadbać o zabezpieczenie się przed upadkiem.
28. Jeżeli punkt kotwienia jest przeznaczony do zatrzymywania upadków operatora, operator musi używać systemu zatrzymywania upadków zgodnego z normą EN 363. System ten musi zapewniać siłę zatrzymywania upadku nieprzekraczającą 6 kN. Jeżeli punkt kotwienia jest przeznaczony wyłącznie do ograniczania możliwości dostania się operatora do stref, w których występuje ryzyko upadku, operator może być połączony z konstrukcją za pomocą linki asekuracyjnej bez systemu zapobiegania upadkom, zgodnie z normą EN 363. W takim przypadku punkt kotwienia jest określany jako punkt „o ograniczonym dostępie”.
29. Na etykiecie z datą następnego przeglądu okresowego wybić lub wpisać niezmywalnym pisakiem miesiąc i rok pierwszego przeglądu okresowego, a następnie umieścić tę etykietę w polu „aa” na tabliczce ostrzegawczej.

UWAGA

Przed i w czasie użytkowania musisz przewidzieć sposób przeprowadzenia ewentualnej akcji ratunkowej, tak aby mogła ona zostać przeprowadzona w sposób skuteczny i całkowicie bezpieczny.

ZASTOSOWANIA SZCZEGÓLNE

W sprawie szczególnych zastosowań sprzętu prosimy kontaktować się z firmą TRACTEL® S.A.S.

Funkeje i opis

Linowy system zabezpieczeń Tempo 2 jest przenośnym poziomym prowizorycznym systemem zabezpieczeń zgodnym z normą EN 795. Został on również przetestowany do użytku przez 2 osoby. Może być regulowany w zakresie od 5 m do 20 m. Wytrzymałość krańcowych punktów kotwienia na zerwanie musi wynosić co najmniej 28 kN.

Sprzęt ten musi być używany wraz z systemem zatrzymywania upadków zgodnym z normą EN 363.

Sprzęt ten nadaje się do stosowania na budowach na wolnym powietrzu i może być używany w temperaturach od -35°C do +60°C.

Linowy system zabezpieczeń Tempo 2 składa się z następujących elementów:

- Podstawa asekuracyjna o długości 18 m z taśmy o rozmiarach 35 x 2 z poliestru z certyfikatem firmy TRACTEL® (L).
- Napinacz Tempo 2 ze stali ocynkowanej z zapadką (T).
- Taśmy łączącej o długości 1 m.
- Taśmy o wymiarach 50 x 4 z poliestru z certyfikatem firmy TRACTEL® (S).
- 2 łączników znajdujących się po jednej stronie linowego systemu zabezpieczeń na zaszytej pętli podstawy asekuracyjnej (L), a po drugiej – na zaszytej pętli taśmy łączącej (S).
- 2 pierścieni taśmy AS30S długości 1.5 m.
- 1 torby transportowej.

Instalacja

Przed zainstalowaniem linowego systemu zabezpieczeń Tempo 2 upewnij się, że punkty kotwienia mają wystarczającą wytrzymałość mechaniczną na zerwanie - minimum 28 kN.

1. Montaż

C Podłącz łącznik podstawy asekuracyjnej (L) linowego systemu zabezpieczeń Tempo 2 do pierwszego punktu kotwienia, następnie podłącz drugi łącznik umieszczony na taśmie łączącej (S) do drugiego punktu kotwienia. Oba punkty kotwienia mogą być oddalone jeden od drugiego maksymalnie o 20 m. Linowy system zabezpieczeń musi być ustawiony w taki sposób, aby jego kąt nachylenia względem poziomu nie stwarzał ryzyka ześlizgnięcia się operatora wzdłuż osi systemu „tyrolskiego” podczas upadku jednej lub kilku osób. W żadnym przypadku kąt ten nie może przekraczać 15°.

Aby naprężyć linowy system zabezpieczeń Tempo 2, pociągaj ręcznie za ciągną bierną podstawy asekuracyjnej równoległą do osi linowego systemu zabezpieczeń, aby maksymalnie zmniejszyć strzałkę podstawy asekuracyjnej. Utrzymując siłę naprężającą na ciągnie biernym, wyłącz hamulec przeciwpowrotny napinacza, aby zwolnić dźwignię z zapadką. Wykonaj co najmniej dwa obroty dźwigni z zapadką, aby taśma nasunęła się prawidłowo.

Po zakończeniu naprężania ponownie ustaw hamulec przeciwpowrotny. Operacja ta zablokuje dźwignię z zapadką.

Linowy system zabezpieczeń Tempo 2 musi być zainstalowany możliwie jak najwyżej, a co najmniej na wysokości połowy wzrostu człowieka.

UWAGA

Przed przystąpieniem do instalacji upewnij się, że nikt nie znajduje się w strefie instalowania linowego systemu zabezpieczeń.

2. Demontaż

Aby zdemontować linowy system zabezpieczeń Tempo 2, wyłącz hamulec przeciwpowrotny napinacza, aby zwolnić dźwignię z zapadką.

Pociągaj za naprężony koniec taśmy, aby uzyskać strzałkę.

Następnie odłącz obydwą łączniki od punktów kotwienia.

UWAGA

Przed rozpoczęciem odprężania liny upewnij się, czy nikt nie jest do niej podpięty. Upewnij się, że nikt nie znajduje się pod linowym systemem zabezpieczeń.

Przegląd przed użyciem

Należy:

- Sprawdzić, czy napinacz (T) nie jest odkształcony;
- Przeprowadź kontrolę wzrokową stanu podstawy asekuracyjnej (L).
- Wizualnie stan taśmy łączącej (S).
- Sprawdź warunki instalacji systemu (patrz rozdział „Instalacja”).
- Upewnij się, że użytkownik nie napotka żadnej przeszkody podczas i po upadku.
- Sprawdź kompatybilność sprzętu zapobiegającego upadkom z wysokości z otoczeniem instalacji linowego systemu zabezpieczeń Tempo 2.
- Sprawdź, czy linowy system zabezpieczeń jest prawidłowo naprężony.

Warunki użytkowania

Aby podłączyć się do linowego systemu zabezpieczeń Tempo 2, użytkownik lub użytkownicy używają jako ruchomego punktu kotwiczenia łącznika z drutu stalowego \varnothing 10 mm zgodnego z normą EN 362.

System zapobiegający upadkom z wysokości zgodny z normą EN 353.2, EN 355 lub EN 360 powinien zostać podłączony do grzbietowego punktu zaczepienia uprząży do pracy na wysokości zgodnej z normą EN 361.

Nie używaj linowego systemu zabezpieczeń Tempo 2 w następujących warunkach:

Temperatura powyżej $+60^{\circ}\text{C}$ i poniżej -35°C .

Środowisko chemiczne.

Przechowywanie

Linowy system zabezpieczeń Tempo 2 musi być przechowywany w miejscu niedostępnym dla wilgoci, w temperaturze od -35°C do $+60^{\circ}\text{C}$.

Konserwacja i naprawy

Zwykła konserwacja jest przeprowadzana przez użytkownika. Oprócz przeglądów opisanych w rozdziale "Przeгляд przed użyciem", należy przeprowadzać następujące czynności:

- Jeśli podstawa asekuracyjna i taśma łącząca są brudne, umyj je w czystej zimnej wodzie, do której można dodać łagodnego detergentu. Użyj syntetycznej szcoteczki.
- Jeśli na skutek warunków użytkowania lub po myciu podstawa asekuracyjna i taśma łącząca są mokre, pozostaw je do naturalnego wyschnięcia w cieniu i z dala od źródeł ciepła.
- Przed każdym użyciem przeprowadź wzrokową inspekcję podstawy asekuracyjnej i taśmy łączącej na całej ich długości.
- Poważne uszkodzenia niewidoczne dla oka mogą osłabić wytrzymałość podstawy asekuracyjnej i taśmy łączącej. TRACTEL® zaleca więc, aby nie dopuszczać do użytkowania podstawy asekuracyjnej i taśmy łączącej, o ile nie zostały one skontrolowane przez osobę odpowiedzialną za ten sprzęt.
- Kontakt podstawy asekuracyjnej i taśmy łączącej z kwasami, olejami i benzyną osłabia ich wytrzymałość. Włókna poliestrowe podstawy asekuracyjnej i taśmy łączącej ulegają agresywnemu działaniu tych substancji. Efekty spowodowanej przez nie degradacji włókien nie zawsze są widoczne gołym okiem.
- Unikaj niepotrzebnej ekspozycji podstawy asekuracyjnej i taśmy łączącej na słońce, przechowuj je w miejscu zacienionym i pozbawionym wilgoci.
- Nie dopuszczaj do ocierania się podstawy asekuracyjnej i taśmy łączącej o ostre narzędzie i powierzchnie o właściwościach ściernych.
- Aby chronić podstawę asekuracyjną i taśmę łączącą w czasie przechowywania i transportu, umieszczaj je w odpowiedniej torbie ochronnej. TRACTEL® dostarcza torbę przystosowaną do transportu i przechowywania linowego systemu zabezpieczeń Tempo 2.
- Napinacz nie wymaga żadnej specjalnej konserwacji. Jednakże zalecane jest mycie napinacza wodą z mydłem.
- Coroczna konserwacja i naprawy wykonywane są przez TRACTEL® lub jego autoryzowany serwis, bądź też przez inną kompetentną osobę uprawnioną i wyznaczoną przez kierownika przedsiębiorstwa.

Przeciwwskazania

Zabronione jest:

- używanie linowego systemu zabezpieczeń Tempo 2 do innych celów niż zatrzymywanie upadku z wysokości,
- używanie linowego systemu zabezpieczeń Tempo 2 do podwieszania użytkownika bądź jakiegokolwiek ładunku,
- używanie linowego systemu zabezpieczeń Tempo 2, jeśli jest źle naprężony lub nienaprężony, lub jeśli został zainstalowany pod kątem większym niż 15° w stosunku do poziomu (rys. 5),
- używanie linowego systemu zabezpieczeń, który wziął udział w zatrzymaniu upadku i nie został skontrolowany i sprawdzony po upadku przez producenta lub jego autoryzowany serwis,
- używania podstawy asekuracyjnej lub taśmy łączącej noszącej ślady uszkodzeń lub supłów bądź inne widoczne oznaki pogorszenia jakości,
- używanie aparatu w czasie dłuższym niż 12 miesięcy bez sprawdzenia go przez producenta lub jego autoryzowany serwis,
- używanie linowego systemu zabezpieczeń przy odległości między punktami kotwiczenia przekraczającej 20 m (rys. 2),
- używanie linowego systemu zabezpieczeń, jeśli wysokość w świetle jest niewystarczająca. Patrz tabela 2 (normalne użytkowanie po upadku) i tabela 1 (użytkowanie ograniczone). Patrz § "definicja",
- używanie linowego systemu zabezpieczeń, jeśli punkty kotwiczenia mają zbyt małą wytrzymałość lub istnieje podejrzenie zbyt małej wytrzymałości,
- używanie linowego systemu zabezpieczeń, jeśli co najmniej jeden z punktów kotwiczenia jest uszkodzony,
- używanie linowego systemu zabezpieczeń, jeśli podczas upadku użytkownik lub użytkownicy mogliby zderzyć się z przeszkodą,
- używanie linowego systemu zabezpieczeń, jeśli użytkownik lub użytkownicy nie przeczytali lub nie zrozumieli treści niniejszej instrukcji,
- używanie linowego systemu zabezpieczeń w temperaturze powyżej $+60^{\circ}\text{C}$ i poniżej -35°C lub w agresywnej atmosferze chemicznej (rys. 6),
- łączenie dwóch linowych systemów zabezpieczeń bez zastosowania pośredniego punktu kotwiczenia (rys. 4),
- używanie łącznika ze stopu lekkiego jako ruchomego punktu kotwiczenia,
- używanie łącznika trącego jako ruchomego punktu kotwiczenia,
- używanie linowego systemu zabezpieczeń zainstalowanego na wysokości stóp użytkownika (rys. 5),
- instalowanie i użytkowanie linowego systemu zabezpieczeń Tempo 2 bez wcześniejszego opracowania sposobu przeprowadzenia ewentualnej akcji ratunkowej, aby mogła zostać przeprowadzona skutecznie i całkowicie bezpiecznie,
- używać linowego systemu zabezpieczeń, jeśli funkcja bezpieczeństwa jednego z elementów składowych wpływa na funkcję bezpieczeństwa innego elementu lub funkcje te wzajemnie się zakłócają.
- wykorzystywanie punktu kotwiczenia systemu zapobiegania upadkom Tractel® jako punktu mocowania urządzenia dźwigowego

Wyposażenie dodatkowe

Linowy system zabezpieczeń Tempo 2 jest częścią składową systemu bezpieczeństwa zapobiegania upadkom z wysokości, stosowanym w położeniu poziomym, zgodną z normą EN 363. Musi ona zawierać:

- 1) dwa punkty kotwiczenia zgodne z normą EN 795,
- 2) jeden linowy system zabezpieczeń Tempo 2 zgodny z normą EN 795,
- 3) pierwszy łącznik używany jako ruchomy punkt kotwiczenia zgodny z normą EN 362,
- 4) jeden system zapobiegający upadkom z wysokości zgodny z normą EN 353.2 / EN 355 / EN 360,
- 5) jedną linkę zgodną z normą EN354 (użytkowanie ograniczone niedopuszczające ryzyka upadku z wysokości) - tabela nr 2,
- 6) uprząż zapobiegającą upadkom zgodną z normą EN 361.

Dołączanie wszelkich innych elementów jest zabronione.

UWAGA

Uprząż chroniąca przed upadkiem z wysokości EN361 jest jedynym sprzętem utrzymującym ciało użytkownika, dopuszczonym do użytku w systemie zatrzymywania upadków.

W każdym przypadku użytkowania należy bezwzględnie skumulować strzałkę linowego systemu zabezpieczeń Tempo 2, zależnie od jego długości i liczby użytkowników (tabele 1 i 2) oraz maksymalnej drogi upadku określonej przez producenta stosowanego systemu zapobiegania upadkom z wysokości.

W przypadku użytkownika systemu zabezpieczającego przed upadkiem z wysokości zgodnego z normą EN 360 użytkownik obowiązany jest samodzielnie, przy użyciu bezpiecznych metod, sprawdzić, czy w razie upadku operatorowi nie zagraża niebezpieczeństwo związane z odbiciem.

Zgodnie z przepisami europejskimi, każdy z powyższych elementów systemu od 1) do 6) sprzedawanych przez firmę TRACTEL®, otrzymał oznaczenie CE po przeprowadzeniu badania CE, i jest poddawany kontroli produkcji.

Zgodność sprzętu

Spółka Tractel® SAS, RD 619-Saint Hilaire sous Romilly, F-10102 Romilly-sur-Seine, Francja niniejszym oświadcza, że sprzęt zabezpieczający opisany w tej instrukcji:

- jest zgodny z postanowieniami dyrektywy europejskiej 89/686/CEE z grudnia 1989 roku,
- jest identyczny ze sprzętem ochrony indywidualnej będącym przedmiotem badań „CE” przeprowadzanych przez APAVE SUDEUROPE SAS - CS 60193 - 13322 Marseille - France, oznaczony numerem 0082 i przetestowany zgodnie z normą EN 795: 2012,
- został poddany procedurze przewidzianej art. 11B dyrektywy 89/686/CEE, pod nadzorem powiadomionej instytucji: APAVE SUDEUROPE SAS - CS 60193 - 13322 Marseille - France, oznaczony numerem 0082.

Każde przedsiębiorstwo powierzające pracownikom lub osobom współpracującym sprzęt ochrony indywidualnej zapobiegający upadkom z wysokości musi stosować się do przepisów prawa pracy.

W krajach Unii Europejskiej urządzenia te muszą być poddawane okresowej kontroli zgodnie z dyrektywą 89/656/CEE z 30/11/89 (co najmniej raz w roku przez TRACTEL® SAS lub autoryzowany serwis TRACTEL® SAS).

Przeglądy okresowe

Konieczne jest przeprowadzanie przeglądów rocznych, ale zależnie od intensywności użytkowania, warunków otoczenia i użytkowania oraz przepisów obowiązujących w przedsiębiorstwie lub kraju, w którym sprzęt jest używany, przeglądy okresowe mogą być wykonywane częściej. Przeglądy okresowe muszą być przeprowadzane przez uprawnionego, kompetentnego technika, zgodnie z procedurami kontrolnymi producenta, określonymi w pliku "instrukcje dotyczące weryfikacji osobistego wyposażenia ochronnego firmy Tractel®". Podczas przeglądu okresowego należy sprawdzić czytelność oznaczeń na produkcie. Ponowne oddanie produktu do użytkowania musi zostać potwierdzone na piśmie przez uprawnionego, kompetentnego technika, który przeprowadził kontrolę. Ponowne oddanie produktu do użytkowania musi zostać potwierdzone na karcie kontrolnej, która znajduje się w środku tej instrukcji. Karta kontrolna musi zostać zachowana przez cały okres użytkowania produktu, aż do jego zniszczenia. Jeżeli system zatrzymał upadek, musi zostać skontrolowana przez firmę Tractel® S.A.S. lub przez uprawnionego i kompetentnego technika, ściśle przestrzegającego zaleceń zamieszczonych w dokumentacji dotyczącej weryfikacji osobistego wyposażenia ochronnego Tractel®, dostępnej pod adresem:

"<http://www.tractel.com>"

Czas użytkowania

Określony czas użytkowania tekstylnych produktów osobistego wyposażenia ochronnego firmy Tractel®, takich jak uprząże, lonże, liny i układy pochłaniania energii, a także mechanicznych produktów osobistego wyposażenia ochronnego firmy Tractel®, takich jak urządzenia zapobiegające upadkom stopable™ i stopfor™, automatyczne zwijacze powrotne blocfor™ oraz liny asekuracyjne Tractel® obowiązują pod warunkiem, że począwszy od daty produkcji były one:

- użytkowane w normalnych warunkach, zgodnie z zaleceniami dotyczącymi użytkowania zamieszczonymi w niniejszej instrukcji,
- poddawane przeglądom okresowym, które muszą być przeprowadzane co najmniej 1 raz na rok przez kompetentną osobę, która musi po wykonaniu kontroli potwierdzić na piśmie, że osobiste wyposażenie ochronne może zostać przeznaczone do dalszego wykorzystania,
- przechowywane i transportowane zgodnie z zaleceniami określonymi w niniejszej instrukcji.

Oznaczenia

Na oznaczeniu każdego produktu znajdują się:

- a : marka handlowa: Tractel®,
- b: nazwa produktu: np. Tempo 2,
- c: odpowiednia norma: numer i rok jej wprowadzenia,
- d: numer referencyjny produktu: Kod grupy,
- e: znak „CE” oznacza, że sprzęt jest zgodny z wymaganiami dyrektywy 89/686/CEE dotyczącej sprzętu ochrony indywidualnej. „0082” oznacza numer organizacji notyfikowanej według artykułu 11 B dyrektywy,
- f: data produkcji,
- g: numer seryjny,
- h: piktogram informujący o konieczności przeczytania instrukcji obsługi przed użyciem,
- p: maksymalna liczba użytkowników,
- s: maksymalna długość linowego systemu zabezpieczeń Tempo 2.

aa: data następnego przeglądu okresowego.

Definicje

Tabela nr 1: użytkowanie ograniczone

Wartości podane w tabeli 1 oznaczają strzałkę i siły zmierzone po podwieszeniu jednej lub dwóch osób w zależności od długości linowego systemu zabezpieczeń Tempo 2 zainstalowanego zgodnie z zaleceniami niniejszej instrukcji.

Pojęcie „ograniczone” stosowane jest jedynie wówczas, gdy zagrożenie upadkiem nie występuje. W takim przypadku linowy system zabezpieczeń i jego elementy zapobiegające upadkom z wysokości używane są jako ograniczniki ruchu. Muszą być zainstalowane w taki sposób, aby uniemożliwić użytkownikowi lub użytkownikom wykonanie kroku prowadzącego do upadku.

Tabela nr 2: normalne użytkowanie po upadku

Wartości podane w tabeli 2 oznaczają strzałkę i siły zmierzone po upadku jednej lub dwóch osób w zależności od długości linowego systemu zabezpieczeń Tempo 2 zainstalowanego zgodnie z zaleceniami niniejszej instrukcji.

Wycofanie z użytkowania

Po zakończeniu wykorzystywania produktu, należy koniecznie przeznaczyć poszczególne komponenty do recyklingu, przeprowadzając sortowanie metali oraz materiałów z tworzyw sztucznych. Materiały te muszą zostać przekazane do recyklingu w wyspecjalizowanych zakładach. Podczas wycyfowania produktu z użytkowania, czynności dotyczące jego demontażu i separacji poszczególnych komponentów powinny zostać przeprowadzone przez uprawnioną, wykwalifikowaną osobę.

Основные инструкции

1. Для обеспечения безопасного и эффективного использования временной страховочной линии Tempo 2 перед началом использования следует прочесть данное руководство по эксплуатации, полностью понять его содержание и строго следовать его положениям.
2. Данное руководство следует хранить и поддерживать в рабочем состоянии до окончательного вывода оборудования из эксплуатации и предоставлять в распоряжение всем пользователям. Дополнительные копии инструкции предоставляются по требованию.
3. Выгравированные на снаряжении указания (см. главу «Маркировка») должны всегда находиться на виду и быть легко читаемыми. Если указания стерлись, снаряжение следует окончательно вывести из эксплуатации.
4. Временная страховочная линия Tempo 2 является элементом страховочной системы предотвращения падения и предназначена исключительно для использования с другими совместимыми между собой и с временной страховочной линией Tempo 2 элементами, соответствующими нормативным актам и стандартам безопасности, в частности, стандарту EN 363.
5. Страховочная линия Tempo 2 может использоваться одновременно не более чем тремя прошедшими инструктаж и компетентными лицами или под контролем таковых. Предметом такого инструктажа должны быть меры, которые следует предпринять в случае падения одного или более пользователей, а также демонстрация установки и использования страховочной линии Tempo 2 на полностью укомплектованной страховочной системе в реальных условиях использования с соблюдением правил техники безопасности.
6. Необходимо соблюдать правила соединения элементов снаряжения, из которых состоит система защиты, согласно данной инструкции и инструкциям, сопровождающим такие элементы снаряжения.
7. Фирма Tractel® настоятельно рекомендует использование страховочного троса Tractel® и снимает с себя всякую ответственность в случае использования страховочной линии Tempo 2 с иным страховочным тросом, чем фирменный трос Tractel® модели, предусмотренной для использования с соответствующей моделью Tempo 2. Кроме того, фирма Tractel® предоставляет гарантию для системы предотвращения падения только в том случае, если она состоит исключительно из элементов, продажа, техническое обслуживание, сборка и установка которых были осуществлены в соответствии с применимыми правилами техники безопасности и стандартами.
8. Tractel® снимает с себя всякую ответственность в случае использования страховочной линии Tempo 2, разборка которой была осуществлена без контроля специалистов фирмы, в особенности, в случае замены фирменных деталей на запчасти, изготовленные другим производителем.
9. Внесение каких бы то ни было изменений или дополнений в конструкцию снаряжения может быть осуществлено только при наличии предварительного письменного разрешения фирмы Tractel®. Крепление страховочной линии Tempo 2 на принимающую структуру должно быть осуществлено исключительно с помощью страховочного троса с отметкой EN 795-B с минимальным сопротивлением на разрыв 28 кН.
10. До начала использования страховочной линии Tempo 2 один или более пользователей или руководитель, ответственный за их безопасность, обязаны проверить прочность креплений страховочного троса в

соответствии с действующими нормативными актами и стандартами. Минимальное сопротивление на разрыв: 28 кН.

11. Категорически воспрещается использовать страховочную линию Tempo 2, если ее страховочный трос (L) или тандер (T) выглядит поврежденным. Любую поврежденную страховочную линию Tempo 2 следует направить в фирму Tractel® или ее дистрибутору для ремонта, кроме случаев, когда было принято решение о ее выводе из эксплуатации. Любой изношенный или поврежденный страховочный трос должен быть выведен из эксплуатации.
12. Если страховочная линия Tempo 2 уже была использована для предотвращения падения, или имеются сомнения в ее безопасности, ее следует в обязательном порядке направить на проверку в фирму Tractel® или в лицензированную службу ремонта. Не следует продолжать использование снаряжения без письменного разрешения фирмы Tractel® или лицензированной службы ремонта.
13. Любые меры по починке должны быть осуществлены в соответствии с методами работы фирмы Tractel®.
14. Категорически воспрещается использовать страховочную линию Tempo 2 и связанные с ней элементы страховочной системы другим способом, чем тот, для которого они были предусмотрены, и в иных условиях, чем те, которые указаны в данном руководстве. В частности, категорически воспрещается использовать страховочную линию Tempo 2 для подвески оператора, кроме случаев падения.
15. Страховочная линия Tempo 2 должна проходить проверку в фирме Tractel®, в одной из лицензированных служб ремонта, или у компетентного специалиста, как минимум, раз в год. В ходе такой проверки следует проконтролировать исправность тандера (T) и всех соединенных со страховочной линией элементов оборудования, а также читаемость маркировки. Безопасность пользователя зависит от поддержания эффективности функционирования снаряжения и от его сопротивления.
16. Внимание: если данное снаряжение будет использоваться одним из ваших сотрудников, рабочих и т.п., вы обязаны соблюдать положения соответствующего трудового законодательства.
17. Рекомендуется выдать индивидуальную страховочную линию Tempo 2 каждому пользователю, в особенности, если речь идет о постоянных сотрудниках предприятия.
18. Если тандер (T) или страховочный трос (L) был окончательно выведен из эксплуатации, его следует уничтожить или поместить вне досягаемости пользователей, во избежание случайного использования.
19. В целях обеспечения безопасности чрезвычайно важна постоянная правильность позиции места крепления ремня, а также выполнение работ в условиях минимальной опасности падения на минимальной высоте.
20. В целях обеспечения безопасности крайне важно проверить свободное пространство под пользователем на месте работы перед началом каждого использования во избежание травмы в случае падения в результате соприкосновения с землей или иными объектами, находящимися на траектории падения.
21. Ни в коем случае, не следует использовать страховочную линию Tempo 2, если один из ее элементов был поврежден, или если его использование ставит под угрозу безопасность использования снаряжения. После монтажа устройств обеспечения безопасности их конструкции не следует изменять, ни при каких обстоятельствах.

Функции и описание

22. Данное снаряжение предназначено для использования одним или несколькими физически и психически здоровыми лицами. В случае сомнения следует обратиться к врачу. Беременным женщинам категорически воспрещается использовать снаряжение.
23. Снаряжение можно использовать только в рамках применения и только в ситуациях, для которых оно предусмотрено (см. главу «Условия использования»).
24. Если страховочная линия Tempo 2 продана за пределами первой страны назначения, в целях обеспечения безопасности пользователя продавец обязан предоставить: руководство по эксплуатации и инструкции по техническому обслуживанию, периодической проверке, а также ремонту, составленные на языке страны, в которой будет использоваться снаряжение.
25. До начала использования страховочной линии Tempo 2 основной пользователь или руководитель, ответственный за безопасность, обязан проверить прочность крепления страховочного троса (L), в соответствии с действующими нормативными актами и стандартами.
26. В ходе использования необходимо проверить элементы подгонки и крепления, а также убедиться в том, что снаряжение не подвергается риску повреждения в результате соприкосновения с: острыми краями, источниками тепла или в результате истирания.
27. В ходе использования страховочной линии Tempo 2 пользователь должен быть надежно подстрахован, чтобы исключить какой бы то ни было риск падения.
28. Если анкерное устройство предназначено для предотвращения падения оператора, последний обязан использовать систему защиты от падения с высоты, соответствующую стандарту EN 363 / ГОСТ Р ЕН 363-2008. Такая система должна гарантировать остановку падения с усилием растяжения до 6 кН. Если анкерное устройство предназначено исключительно для ограничения перемещения пользователя за пределы зон, в которых существует риск падения, оператор может пристегиваться к конструкциям, используя фал, без системы защиты от падения с высоты согласно стандарту EN 363 / ГОСТ Р ЕН 363-2008. В таких случаях анкерное устройство выполняет функцию ограничения доступа.
29. На этикетке с датой следующей проверки проштампуйте или напишите несмываемыми чернилами месяц и год выполнения первой периодической проверки, а затем поместите эту этикетку в место с пометкой «aa» на предупреждающей табличке.

Страховочная линия Tempo 2 представляет собой устанавливаемый горизонтально переносной трос для временного страхования, соответствующий стандарту EN 795. Кроме того, данное снаряжение прошло испытания на применение тремя пользователями. Систему можно отрегулировать на расстояние от 5 до 20 м. Минимальное сопротивление на разрыв креплений на концах системы должно быть не менее 28 кН.

Данное снаряжение следует использовать с системой предотвращения падения в соответствии со стандартом EN 363.

Данное снаряжение предназначено для использования при строительных работах на открытом воздухе при температуре от -35°C до +60°C.

Страховочная линия Tempo 2 состоит из следующих элементов:

- Страховочный трос длиной 18 м из ремня 35 x 2, полиэстер, прошедший сертификацию фирмы TRACTEL® (L).
- Тандер Tempo 2 с предохранителем из оцинкованной стали (T).
- Ремень для крепления длиной 1 м.
- Ремень 50 x 4 из полиэстера, прошедший сертификацию фирмы TRACTEL® (S).
- 2 соединителя, один из которых расположен с одной стороны линии на защитной петле страховочного троса (L), а другой – на защитной петле ремня для крепления, с другой стороны (S).
- 2 кольца лямки AS30S длиной 1.5 м.
- 1 сумка для перевозки.

Установка

До установки страховочной линии Tempo 2 следует убедиться в том, что механическое сопротивление на разрыв точек крепления составляет 28 кН.

1. Сборка

Закрепить соединитель страховочного троса (L) страховочной линии Tempo 2 на первую точку крепления, затем закрепить второй соединитель, расположенный на ремне для крепления (S), на вторую точку крепления. Две точки крепления должны находиться на расстоянии не менее 20 м друг от друга. Страховочная система должна быть установлена таким образом, чтобы ее угол наклона по отношению к горизонтальной поверхности не представлял опасности соскальзывания оператора по оси страховочной системы типа «tyrolienne» (навесная переправа) в случае падения одного или нескольких пользователей; при любых обстоятельствах этот угол не должен превышать 15°.

Для того, чтобы натянуть страховочную линию Tempo 2, следует потянуть вручную за провисающую ветвь страховочного троса параллельно оси страховочной линии, чтобы максимально ограничить прогиб страховочного троса. Продолжая тянуть за провисающую ветвь, следует отпустить противозвратный тормоз, отпустив, таким образом, ручку предохранителя.

Включить ручку предохранителя и повернуть ее, как минимум, два раза, чтобы ремень обматывался надлежащим образом.

RU

ОСТОРОЖНО!

Перед началом и в ходе использования снаряжения следует предусмотреть безопасный и эффективный способ проведения

ОСОБОЕ ПРИМЕНЕНИЕ

В особых случаях применения убедительно просим обратиться в TRACTEL® S.A.S.

Закончив натяжение, вновь установить противозвратный тормоз в начальное положение. Данная операция позволит заблокировать ручку предохранителя.

Страховочная линия Tempo 2 должна быть установлена как можно выше, как минимум, на высоте половины человеческого роста.

ОСТОРОЖНО!

До начала установки следует убедиться в том, в зоне установки страховочной линии никого нет.

2. Демонтаж

Чтобы разобрать страховочную систему Tempo 2, следует отпустить противозвратный тормоз тандера, отпустив, таким образом, ручку предохранителя.

Потянуть за натянутый конец ремня, чтобы ремень провис. Затем снять два соединителя с точек крепления.

ОСТОРОЖНО!

До того, как ослабить страховочную линию, следует убедиться в том, что она не прикреплена к пользователям. Следует убедиться в том, что под страховочной линией никого нет.

Проверка перед началом использования

Необходимо проверить:

- Убедиться в отсутствии деформации тандера (Т).
- Осмотреть страховочный трос (L).
- Осмотреть ремень для крепления (S).
- проверить условия установки системы (см. гл. «Установка»).
- Убедиться в том, что на траектории падения пользователя нет никаких препятствий.
- Убедиться в том, что система предотвращения падения соответствует рабочей среде, в которой установлена система Tempo 2.
- Убедиться в том, что страховочная линия хорошо натянута.

Условия использования

Для соединения со страховочной линией Tempo 2, один или несколько пользователей должны использовать в качестве подвижной точки крепления соединитель из стальной проволоки 10 мм в соответствии со стандартом EN 362.

Система для предотвращения падения, соответствующая стандартам EN 353.2, EN 355 и EN 360, будет присоединена к расположенному на спине пользователя креплению привязного ремня безопасности, соответствующего стандарту EN 361.

Не следует использовать страховочную линию Tempo 2 в следующих условиях:

При температуре воздуха выше +60° или ниже -35°.

При воздействии химикатов.

Хранение

Страховочную линию Tempo 2 следует хранить в защищенном от влаги месте при температуре от -35°C до +60°C.

Техническое обслуживание и починка

Пользователь должен регулярно осуществлять техническое обслуживание снаряжения. Помимо контроля, указанного в главе «Проверка перед началом использования», необходимо провести следующее техническое обслуживание:

- Если страховочная линия и ремень для крепления загрязнились, их следует промыть чистой холодной водой с использованием (в случае необходимости) стирального моющего средства для тонких тканей. Использовать синтетическую щетку.
- Если в ходе использования или в результате стирки страховочная линия и ремень для крепления намокли, их следует высушить в тени, без использования сушилки и вдали от источников нагрева.
- Каждый раз перед началом использования следует внимательно осмотреть страховочную линию и ремень для крепления по всей длине.
- Невидимые глазу, но серьезные повреждения могут повлиять на прочность страховочной линии и ремня для крепления.

Поэтому фирма TRACTEL® не рекомендует использовать страховочную линию и ремень для крепления, не прошедшие контроль лица, ответственного за оборудование.

- Попадание на страховочную линию и ремень для крепления кислот, масел или бензина влияет на их сопротивляемость. Такие вещества разъедают волокна полиэстера страховочной линии и ремня для крепления. Разрушение волокон, возникающее в результате такого воздействия, не всегда видно невооруженным глазом.
- Следует избегать ненужного попадания солнечных лучей на страховочную линию и ремень для крепления. Их следует хранить в тени в защищенном от влаги месте.
- Следует избегать трения страховочной линии и ремня для крепления об острые и абразивные поверхности.
- При транспортировке страховочную линию и ремень для крепления следует хранить в защитном мешке. Фирма TRACTEL® предоставляет сумку, предназначенную для страховочной линии Tempo 2.
- Тандер не требует специального технического обслуживания. Тем не менее, рекомендуется мыть снаряжение водой с мылом.
- Ежегодное техническое обслуживание и ремонт должны быть осуществлены в фирме TRACTEL®, в лицензированной службе ремонта или компетентным специалистом, уполномоченным и назначенным руководителем предприятия.

Меры предосторожности

Категорически воспрещается:

- использовать страховочную линию Tempo 2 в качестве части системы предотвращения падения,
- использовать страховочную линию Tempo 2 в качестве средства подвески пользователя, или какого бы то ни было груза,
- использовать страховочную линию Tempo 2, если она плохо или не натянута, или если она установлена под углом более 15° по отношению к горизонтальной плоскости (рис. 5),
- использовать страховочную линию, которая уже послужила для предупреждения падения, если снаряжение не прошло проверку и тестирование изготовителем или в лицензированной им службе ремонта,

- использовать страховочную линию и ремень для крепления, которые неисправны, или на котором видны узлы или следы повреждения,
- использовать снаряжение более года, не направляя его на проверку производителю или в лицензированное им бюро ремонта,
- использовать страховочную линию, если расстояние между точками крепления составляет более 20 м (рис. 2),
- использовать страховочную линию при недостаточной воздушной тяге. См. табл. 2 (нормальное использование после падения) и 1 (использование для ограничения движения). См. § «Определение»,
- использовать страховочную линию, если сопротивление точек крепления недостаточно или считается таковым,
- использовать страховочную линию, если, по крайней мере, одна из двух точек крепления, повреждена,
- использовать страховочную линию, если в случае падения существует опасность столкновения с препятствием для одного или более пользователей,
- использовать страховочную линию, если один или более пользователей не прочли или не поняли данное руководство,
- использовать страховочную линию при температуре выше +60° и ниже -35° или в среде с вредным химическим воздействием (рис. 6),
- соединять две страховочные линии без промежуточной точки крепления (рис. 4),
- использовать соединитель из легкого сплава в качестве подвижной точки крепления,
- использовать соединитель из абразивного материала в качестве подвижной точки крепления,
- использовать страховочную линию, установленную на уровне ног пользователя (рис. 5),
- устанавливать и использовать страховочную линию Tempo 2, не предусмотрев эффективных и совершенно безопасных спасательных действий в случае необходимости,
- Ни в коем случае не следует использовать страховочную систему Tempo 2, если функция защиты одного из его элементов нарушена в результате неисправности другого элемента, или они несовместимы.
- использовать устройство анкерного крепления Tractel® в качестве анкерной точки на грузоподъемном оборудовании

Дополнительное оборудование

Страховочная линия Tempo 2 является элементом страховочной системы предотвращения падения, устанавливаемым горизонтально, который должен соответствовать стандарту EN 363, и состоит из следующих компонентов:

- 1) два крепежных устройства, соответствующих стандарту EN 795,
- 2) одна страховочная линия Tempo 2, соответствующая стандарту EN 795,
- 3) первый соединитель, используемый в качестве подвижной точки крепления, соответствующий стандарту EN 362,
- 4) снаряжение для предотвращения падения, соответствующее стандартам EN 353.2 / EN 355 / EN 360,
- 5) трос, соответствующий стандарту EN354 (использование для ограничения движения по избежание опасности падения), табл. 2.

6) привязные ремни безопасности, соответствующие стандарту EN 361.

Категорически запрещается использовать какие-либо другие элементы.

ОСТОРОЖНО!

Привязные ремни безопасности EN361 являются единственным видом снаряжения, охватывающим тело пользователя, которое разрешается использовать в качестве составляющего элемента системы защиты от падений.

В любой ситуации использования необходимо добавить прогиб страховочной линии Tempo 2, в зависимости от ее длины и количества пользователей (табл. 1 и 2), к максимальной высоте падения, указанной изготовителем снаряжения для предотвращения падения.

При использовании снаряжения для защиты от падения, соответствующего стандарту EN 360, пользователь должен убедиться при помощи соответствующих средств и в безопасных условиях, в том, что отдача при падении не представляет опасности для оператора.

В соответствии с европейскими стандартами, все компоненты системы, пронумерованные выше от 1) до 6), продажа которых осуществляется фирмой TRACTEL®, получили знак «СЕ» в результате типового осмотра ЕС, и прошли производственный контроль.

Соответствие снаряжения нормативам

Упрощенное акционерное общество Tractel® S.A.S., зарегистрированное по адресу RD 619-Saint Hilaire sous Romilly-F-10102 Romilly-sur-Seine, Франция, подтверждает данным заявлением, что снаряжение, указанное в данной инструкции:

- соответствует положениям Европейской директивы 89/686/CEE от декабря 1989 г.,
- является идентичным СИЗ, некоторое распространяются свидетельства, полученные в результате типового контроля, проведенного организацией APAVE SUDEUROPE SAS - CS 60193 - 13322 Marseille - France, идентификационный номер: 0082; снаряжение прошло испытания в соответствии со стандартом **EN 795: 2012**,
- Также снаряжение прошло процедуру, указанную в ст. 11В Директивы 89/686/CEE, под контролем уведомленной организации: APAVE SUDEUROPE SAS - CS 60193 - 13322 Marseille - France. Идентификационный номер: 0082.

Все предприятия, предоставляющие данное снаряжение в пользование сотрудникам, рабочим и т.п., обязаны соблюдать соответствующее трудовое законодательство.

В странах Европейского Союза данное снаряжение подлежит периодической проверке в соответствии с директивой 89/656/CEE от 30/11/89 (осуществляемой, как минимум, раз в год фирмой TRACTEL® S.A.S или лицензированным фирмой TRACTEL® S.A.S. бюро ремонта).

Периодическая проверка

Необходимо проводить ежегодную проверку, но в зависимости от частоты использования, погодных условий и нормативных актов предприятия или страны, где используется снаряжение, периодическую проверку можно осуществлять и чаще. Периодическую проверку должен осуществлять компетентный специалист с учетом методов выполнения контроля, применяемых производителем, хранящихся в файле "Инструкции по

проверке СИЗ Tractel®». В ходе периодической проверки необходимо проконтролировать четкость маркировки на изделии. Передача в эксплуатацию должна быть осуществлена в письменной форме и возлагается на компетентного специалиста, осуществляющего контроль. Передача в эксплуатацию продукта должна быть зафиксирована на контрольном листке, который находится в середине настоящей инструкции. Данный контрольный листок должен храниться на протяжении срока службы снаряжения до его уничтожения. В случае если система предотвратила падение, оно подлежит проверке, осуществляемой Tractel® S.A.S. или компетентным специалистом при условии строгого соблюдения инструкций по проверке СИЗ Tractel®, размещенных в свободном доступе на интернет-сайте Tractel: "<http://www.tractel.com>"

Срок службы

Текстильные СИЗ Tractel®, такие как привязные ремни безопасности, тросы, веревки и абсорберы, механические СИЗ Tractel®, такие как элементы, предотвращающие падение, stopcable™ и stopfor™, а также автоматические – blocfor™ и устройства для защиты от падения при подъеме Tractel®, используются при условии, что с даты их изготовления они обязаны подвергаться:

- нормальной эксплуатации с соблюдением всех требований, описанных в настоящей инструкции;
- периодической проверке не реже одного раза в 12 месяцев компетентным специалистом, по окончании которой готовность СИЗ к передаче в эксплуатацию должна быть изложена в письменной форме;
- строгому соблюдению условий хранения и транспортировки, изложенных в настоящей инструкции.

Маркировка

На каждом изделии указана следующая информация:

- a: торговый знак: Tractel®,
 - b: наименование изделия: напр.: карабин Tempo 2,
 - c: номер стандарта: номер и год применения стандарта,
 - d: номер изделия, код: код группы,
 - e: маркировка «СЕ» обозначает, что снаряжение соответствует требованиям Директивы СИЗ 89/686/СЕЕ. "0082" обозначает номер аккредитованной организации в соответствии со статьей 11 В директивы,
 - f: дата производства,
 - g: номер серии,
 - h: графический символ, указывающий на то, что перед использованием изделия необходимо прочесть инструкцию,
 - p: максимальное количество пользователей,
 - s: максимальная длина страховочной линии Tempo 2.
- aa: дата следующей периодической проверки

Определения

Таблица 1: использование для ограничения движения

Значения, указанные в таблице № 1, отражают прогиб и нагрузку, замеренные после подвески одного или двух пользователей, в зависимости от длины страховочной линии Tempo 2, установленной в соответствии с данным руководством.

Возможность ограничения движения рассматривается только в том случае, если опасность падения полностью исключена. В этом случае страховочная линия и ее

элементы, предусмотренные для предотвращения падения, используются в качестве ограничителей движения. Их следует установить таким образом, чтобы они удержали пользователей от шага, за которым следует падение.

Таблица 2: нормальное использование после падения

Значения, указанные в таблице № 2, отражают прогиб и нагрузку, замеренные после падения одного или двух пользователей, в зависимости от длины страховочной линии Tempo 2, установленной в соответствии с данным руководством.

Утилизация

После окончательного списания различные составляющие устройства в обязательном порядке подвергаются повторному использованию, что требует сортировки металлических и синтетических деталей. Такие детали проходят обработку в специализированных учреждениях. В случае списания демонтаж устройства с целью сортировки его составляющих должен выполняться квалифицированным специалистом.

NORTH AMERICA

CANADA

Tractel Ltd.

11020 Mirabeau Street
Montréal, QC H1J 2S3,
Canada
Phone: +1 800 561 3229
Fax: +1 514 493 3342
Email: tractel.canada@
tractel.com

Tractel Swingstage

1615 Warden Avenue
Toronto, Ontario M1R 2T3,
Canada
Phone: +1 800 465 4738
Fax: +1 416 298 0168
Email: marketing.
swingstage@tractel.com

MÉXICO

Tractel México S.A. de C.V.

Galileo #20, O cina 504.
Colonia Polanco
México, D.F. CP. 11560
Phone: +52 55 6721 8719
Fax: +52 55 6721 8718
Email: tractel.mexico@
tractel.com

USA

Tractel Inc.

51 Morgan Drive
Norwood, MA 02062, USA
Phone: +1 800 421 0246
Fax: +1 781 826 3642
Email: tractel.usa-east@
tractel.com

168 Mason Way
Unit B2
City of Industry, CA 91746,
USA
Phone: +1 800 675 6727
Fax: +1 626 937 6730
Email: tractel.usa-west@
tractel.com

Safety Products Group

4064 Peavey Road
Chaska, MN 55318, USA
Phone: +1 866 933 2935
Email: info@safetypg.com

BlueWater

4064 Peavey Road
Chaska, MN 55318, USA
Phone: +1 866 579 3965
Email: info@bluewater-mfg.
com

Fabenco, Inc

2002 Karbach St.
Houston, Texas 77092, USA
Phone: +1 713 686 6620
Fax: +1 713 688 8031
Email: info@safetygate.com

EUROPE

GERMANY

Tractel Greifzug GmbH

Scheidtbachstrasse 19-21
51469 Bergisch Gladbach,
Germany
Phone: +49 22 02 10 04-0
Fax: +49 22 02 10 04 70
Email: info.greifzug@tractel.
com

LUXEMBOURG

Tractel Secalt S.A.

Rue de l'Industrie
B.P 1113 - 3895 Foetz,
Luxembourg
Phone: +352 43 42 42-1
Fax: +352 43 42 42-200
Email: secalt@tractel.com

SPAIN

Tractel Ibérica S.A.

Carretera del Medio, 265
08907 L'Hospitalet del
Llobregat
Barcelona, Spain
Phone : +34 93 335 11 00
Fax : +34 93 336 39 16
Email: infotib@tractel.com

FRANCE

Tractel S.A.S.

RD 619 Saint-Hilaire-sous-
Romilly
BP 38 Romilly-sur-Seine
10102, France
Phone: +33 3 25 21 07 00
Fax: +33 3 25 21 07 11
Email: info.tsas@tractel.com

IFMS

32, Rue du Bois Galon
94120 Fontenay sous Bois,
France
Phone: +33 1 56 29 22 22
E-mail: ifms.tractel@tractel.
com

Tractel Solutions SAS

77-79 rue Jules Guesde
69230 St Genis-Laval,
France
Phone: +33 4 78 50 18 18
Fax: +33 4 72 66 25 41
Email: info.tractelsolutions@
tractel.com

GREAT BRITAIN

Tractel UK Limited

Old Lane Halfway
Sheffield S20 3GA, United
Kingdom
Phone: +44 114 248 22 66
Email: sales.uk@tractel.com

ITALY

Tractel Italiana SpA

Viale Europa 50
Cologno Monzese (Milano)
20093, Italy
Phone: +39 02 254 47 86
Fax: +39 02 254 71 39
Email: infoit@tractel.com

NETHERLANDS

Tractel Benelux BV

Paardeweide 38
Breda 4824 EH,
Netherlands
Phone: +31 76 54 35 135
Fax: +31 76 54 35 136
Email: sales.benelux@
tractel.com

PORTUGAL

Lusotractal Lda

Bairro Alto Do Outeiro
Armazém 1
Trajouce, 2785-653 S.
Domingos
de Rana, Portugal
Phone: +351 214 459 800
Fax: +351 214 459809
Email: comercial.
lusotractal@tractel.com

POLAND

Tractel Polska Sp. z o.o.

ul. Bysławska 82
Warszawa 04-993, Poland
Phone: +48 22 616 42 44
Fax: +48 22 616 42 47
Email: tractel.polska@
tractel.com

NORDICS

Tractel Nordics

Turkkirata 26
FI - 33960
PIRKKALA, Finland
Phone: +358 10 680 7000
Fax: +358 10 680 7033
E-mail: tractel@scanclimber.
com

RUSSIA

Tractel Russia O.O.O.

Olympisky Prospect 38,
Office 411
Mytishchi, Moscow Region
141006, Russia
Phone: +7 495 989 5135
Email: info.russia@tractel.
com

ASIA

CHINA

Shanghai Tractel Mechanical Equip. Tech. Co. Ltd.

2nd oor, Block 1, 3500
Xiupu road,
Kangqiao, Pudong,
Shanghai, People's Republic
of China
Phone: +86 21 6322 5570
Fax : +86 21 5353 0982

SINGAPORE

Tractel Singapore Pte Ltd

50 Woodlands Industrial
Park E7
Singapore 757824
Phone: +65 6757 3113
Fax: +65 6757 3003
Email: enquiry@
tractelsingapore.com

UAE

Tractel Secalt SA

Dubai Branch
Office 1404, Prime Tower
Business Bay
PB 25768 Dubai, United
Arab Emirates
Phone: +971 4 343 0703
Email: tractel.me@tractel.
com

INDIA

Secalt India Pvt Ltd.

412/A, 4th Floor, C-Wing,
Kailash Business Park, Veer
Savarkar Road, Parksite,
Vikhroli West,
Mumbai 400079, India
Phone: +91 22
25175470/71/72
Email: info@secalt-india.com

TURKEY

Knot Yapı ve İş Güvenliği San.Tic. A.Ş.

Cevizli Mh. Tugay Yolu CD.
Nuvo Dragos Sitesi
A/120 Kat.11 Maltepe
34846 Istanbul, Turkey
Phone: +90 216 377 13 13
Fax: +90 216 377 54 44
Email: info@knot.com.tr

ANY OTHER COUN- TRIES:

Tractel S.A.S.

RD 619 Saint-Hilaire-sous-
Romilly
BP 38 Romilly-sur-Seine
10102, France
Phone: +33 3 25 21 07 00
Fax: +33 3 25 21 07 11
Email: info.tsas@tractel.com

